

Home Control Unit

HmIP-HCU1 | HmIP-HCU1-A



 Installations- und Bedienungsanleitung

 Installation and operating manual

 Notice d'installation et d'emploi

 Manual de instalación y uso

 Istruzioni per l'installazione e l'uso

 Installatie- en bedieningshandleiding



Inhaltsverzeichnis

1	Lieferumfang.....	3
2	Hinweise zur Anleitung.....	3
3	Gefahrenhinweise.....	3
4	Homematic IP – Smart wohnen, einfach komfortabel	4
5	Funktion und Geräteübersicht	4
6	Montage.....	5
6.1	LAN-Installation	5
6.2	WLAN-Installation.....	6
7	Inbetriebnahme.....	7
7.1	Home Control Unit einrichten	7
7.2	LAN-Inbetriebnahme	7
7.3	WLAN-Inbetriebnahme.....	9
7.4	HCUweb	11
7.5	Erste Schritte: Geräte anlernen und Räume hinzufügen	11
7.6	Bedienung und Konfiguration	12
8	Fehlerbehebung	12
8.1	Befehl nicht bestätigt.....	12
8.2	Duty Cycle	12
8.3	Fehlercodes und Blinkfolgen.....	13
9	Wiederherstellung der Werkseinstellungen	15
9.1	Zurücksetzen der Home Control Unit	15
10	Wartung und Reinigung.....	15
11	Allgemeine Hinweise zum Funkbetrieb.....	16
12	Entsorgung.....	16
13	Technische Daten	17

Dokumentation © 2024 eQ-3 AG, Deutschland

Alle Rechte vorbehalten. Ohne schriftliche Zustimmung des Herausgebers darf diese Anleitung auch nicht auszugsweise in irgendeiner Form reproduziert werden oder unter Verwendung elektronischer, mechanischer oder chemischer Verfahren vervielfältigt oder verarbeitet werden.

Es ist möglich, dass die vorliegende Anleitung noch drucktechnische Mängel oder Druckfehler aufweist. Die Angaben in dieser Anleitung werden jedoch regelmäßig überprüft und Korrekturen in der nächsten Ausgabe vorgenommen. Für Fehler technischer oder drucktechnischer Art und ihre Folgen übernehmen wir keine Haftung.

Alle Warenzeichen und Schutzrechte werden anerkannt.

Änderungen im Sinne des technischen Fortschritts können ohne Vorankündigung vorgenommen werden.

160336 (web) | Version 1.0 (08/2024)



1 Lieferumfang

- 1x Homematic IP Home Control Unit
- 1x Wandhalter
- 1x USB-Stick
- 1x Steckernetzteil
- 1x Netzwerkkabel
- 3x Schrauben
- 2x Dübel
- 1x Bedienungsanleitung

2 Hinweise zur Anleitung







Lesen Sie diese Anleitung sorgfältig, bevor Sie Ihre Homematic IP Geräte in Betrieb nehmen. Bewahren Sie die Anleitung zum späteren Nachschlagen auf! Wenn Sie das Gerät anderen Personen zur Nutzung überlassen, übergeben Sie auch diese Anleitung.





Benutzte Symbole:

-  **Achtung!** Hier wird auf eine Gefahr hingewiesen.
-  **Hinweis.** Dieser Abschnitt enthält zusätzliche wichtige Informationen!

3 Gefahrenhinweise

-  Bei Sach- oder Personenschaden, die durch unsachgemäße Handhabung oder Nichtbeachten der Gefahrenhinweise verursacht werden, übernehmen wir keine Haftung. In solchen Fällen erlischt jeder Gewährleistungsanspruch! Für Folgeschäden übernehmen wir keine Haftung!

-  Verwenden Sie das Gerät nicht, wenn es von außen erkennbare Schäden z. B. am Gehäuse, an Bedienelementen oder an den Anschlussbuchsen bzw. eine Funktionsstörung aufweist. Im Zweifelsfall lassen Sie das Gerät von einer Fachkraft prüfen.
-  Öffnen Sie das Gerät nicht. Es enthält keine durch den Anwender zu wartenden Teile. Im Fehlerfall lassen Sie das Gerät von einer Fachkraft prüfen.
-  Aus Sicherheits- und Zulassungsgründen (CE) ist das eigenmächtige Umbauen und/oder Verändern des Gerätes nicht gestattet.
-  Betreiben Sie das Gerät nur in Innenräumen und setzen Sie es keinem Einfluss von Feuchtigkeit, Vibrationen, ständiger Sonnen- oder anderer Wärmeeinstrahlung, Kälte und keinen mechanischen Belastungen aus.
-  Das Gerät ist kein Spielzeug! Erlauben Sie Kindern nicht damit zu spielen. Lassen Sie das Verpackungsmaterial nicht achtlos liegen. Plastikfolien/ -tüten, Styroporsteile etc. können für Kinder zu einem gefährlichen Spielzeug werden.
-  Benutzen Sie für die Stromversorgung des Gerätes ausschließlich das mitgelieferte Originalnetzteil (5,1 VDC/2600 mA).
-  Das Gerät darf nur an eine leicht zugängliche Netz-Steckdose angeschlossen werden. Bei Gefahr ist der Netzstecker zu ziehen.

-  Achten Sie bei der Auswahl des Montageortes auf den Verlauf elektrischer Leitungen bzw. auf vorhandene Versorgungsleitungen.
-  Verlegen Sie Kabel stets so, dass diese keine Gefährdungen für Menschen und Haustiere darstellen.
-  Das Gerät ist nur für den Einsatz in wohnungsähnlichen Umgebungen geeignet.
-  Jeder andere Einsatz, als der in dieser Bedienungsanleitung beschriebene, ist nicht bestimmungsgemäß und führt zu Gewährleistungs- und Haftungsausschluss.

4 Homematic IP – Smart wohnen, einfach komfortabel

Mit Homematic IP gelangen Sie in wenigen Schritten zur intelligenten Smart-Home-Steuerung.

Die Homematic IP Home Control Unit ist die zentrale Einheit des Homematic IP Smart-Home-Systems und kommuniziert über das Homematic IP Funkprotokoll.

Alle Geräte des Homematic IP Systems können komfortabel und individuell per Smartphone oder Tablet über die Homematic IP App eingerichtet und bedient werden. Für Profis ist auch die Konfiguration über eine Weboberfläche (HCUweb) möglich. Der Funktionsumfang in Ihrem System variiert, je nach Art der installierten Komponenten. Weitere Informationen dazu finden Sie im Homematic IP Anwenderhandbuch.

Alle technischen Dokumente und Updates finden Sie stets aktuell unter www.homematic-ip.com.

5 Funktion und Geräteübersicht

Die Smart-Home-Zentrale für alle: vom Einsteiger bis zum Profi – die Homematic IP Home Control Unit verbindet alle Geräte im Smart Home und ermöglicht eine komfortable App-Steuerung, wahlweise über die Cloud oder lokal. Die zukunftssichere Zentrale bietet die optimale Lösung für individuelles Energiemanagement, lokale Datensicherung und Messdatenspeicherung sowie flexible Erweiterungsmöglichkeiten.

Geräteübersicht:

- (A) Systemtaste (Top-LED)
- (B) Status-LEDs
 - ☰ Internet verfügbar
 - ☁ Cloud-Zugriff verfügbar
 - ☑ Homematic IP Funktion
- (C) Schnittstelle: Netzwerkkabel
- (D) Schnittstelle: USB
- (E) Schnittstelle: Steckernetzteil
- (F) QR-Code und Gerätenummer (SGTIN)
- (G) Schraublöcher für Wandhalter
- (H) Steckernetzteil
- (I) Netzwerkkabel
- (J) Wandhalter
- (K) USB-Stick



Abbildung 1

6 Montage

Bitte legen Sie vor Beginn der Inbetriebnahme Ihren gewünschten Montage- bzw. Aufstellungsort fest. In Abhängigkeit von der bevorzugten Installation (LAN oder WLAN) ergeben sich unterschiedliche Anforderungen, die im nachfolgenden beschrieben sind.

- i** Sie können die Home Control Unit aufstellen oder durch den mitgelieferten Wandhalter montieren.
- i** Bei der LAN-Installation wird die Home Control Unit mit dem Router per Netzwerkkabel verbunden.
- i** Bei der WLAN-Installation wird die Home Control Unit über WLAN mit dem Router verbunden.

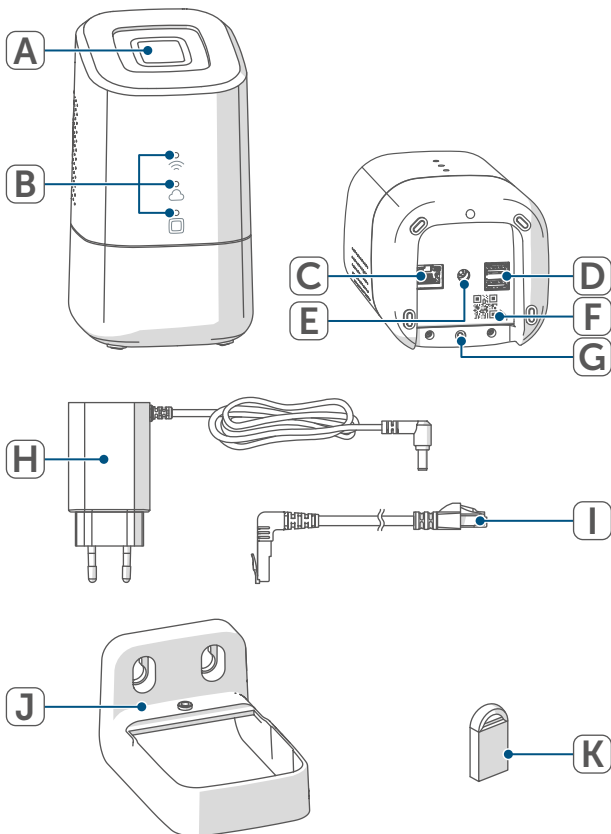
6.1 LAN-Installation

- i** Bei bevorzugter LAN-Installation müssen am Installationsort eine Steckdose zur Stromversorgung und die LAN-Verbindung zum Router vorhanden sein.
- i** Stellen Sie sicher, dass bei bevorzugter LAN-Installation die Home Control Unit mit einem Abstand von >50 cm zum Router aufgestellt bzw. montiert ist.



Abbildung 2

6.2 WLAN-Installation

- i** Bei bevorzugter WLAN-Installation müssen am Installationsort eine Steckdose zur Stromversorgung und ausreichender WLAN-Empfang vorhanden sein.
- i** Stellen Sie sicher, dass bei bevorzugter WLAN-Installation die Home Control Unit mit einem Abstand von >1 m zum Router aufgestellt bzw. montiert ist.

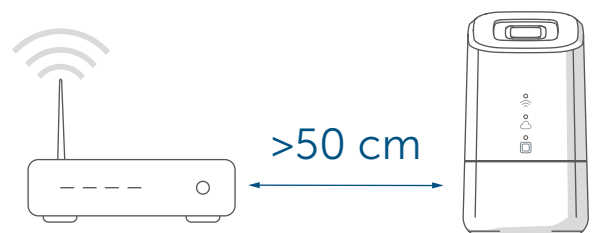

Abbildung 3

- A** Aufstellung (ohne Montage)
- B** Wandmontage mit Wandhalter

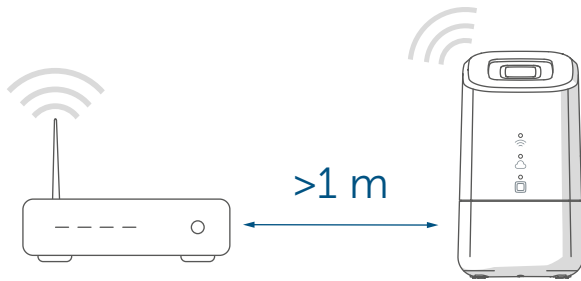

Abbildung 4

Zur Montage des Wandhalters betrachten Sie die nachfolgenden Schritte.

- Zeichnen Sie die Bohrlöcher in einem Abstand von 30 mm an und bohren Sie die Löcher für die mitgelieferten Dübel.

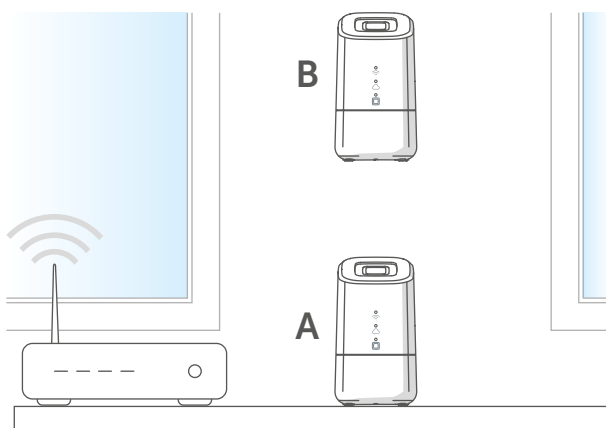

Abbildung 5

- Montieren Sie den Wandhalter.

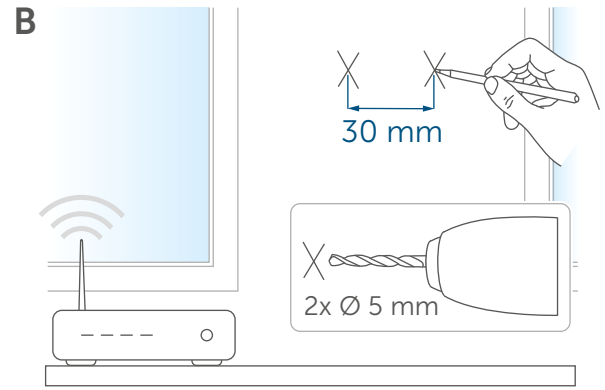

Abbildung 6

- Verschrauben Sie den Wandhalter mit der Home Control Unit.

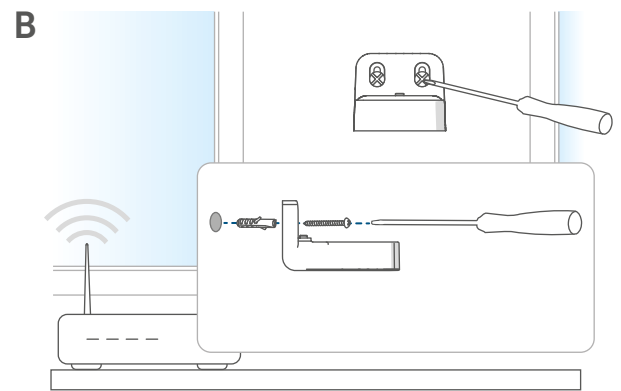

Abbildung 7

7 Inbetriebnahme

In diesem Kapitel erfahren Sie Schritt für Schritt, wie Sie Ihr Homematic IP System erfolgreich in Betrieb nehmen. Installieren Sie zunächst die Homematic IP App auf Ihrem Endgerät und nehmen Sie die Home Control Unit in Betrieb, wie im nachfolgenden Abschnitt beschrieben. Nach erfolgreicher Inbetriebnahme der Home Control Unit können Sie weitere Homematic IP Geräte hinzufügen und in Ihr System integrieren.

7.1 Home Control Unit einrichten

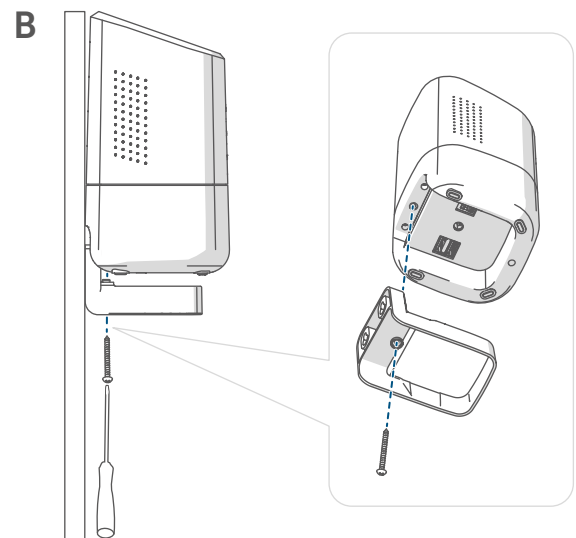
i Die Homematic IP App ist für iOS und Android verfügbar und steht im jeweiligen App-Store zum kostenlosen Download bereit.

- Laden Sie die Homematic IP App im App Store herunter und installieren Sie sie auf Ihrem Endgerät.



Abbildung 8

- Starten Sie die App.
- Scannen Sie den QR-Code (F) auf der Unterseite der Home Control Unit oder auf dem beiliegenden Aufkleber. Alternativ können Sie die Gerätenummer (SGTIN) der Home Control Unit manuell in der App eingeben.

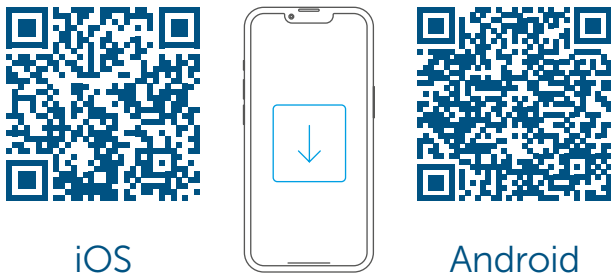

Abbildung 9

- Folgen Sie den Installationsschritten in der Homematic IP App.

7.2 LAN-Inbetriebnahme

i Die Home Control Unit wird zu Beginn ausschließlich im Heimnetzwerk gesucht. Befindet sich das Endgerät, welches registriert werden soll, nicht im gleichen Netzwerk, wie die Home Control Unit, müssen Sie zunächst die Systemtaste betätigen (die Top-LED leuchtet lila).

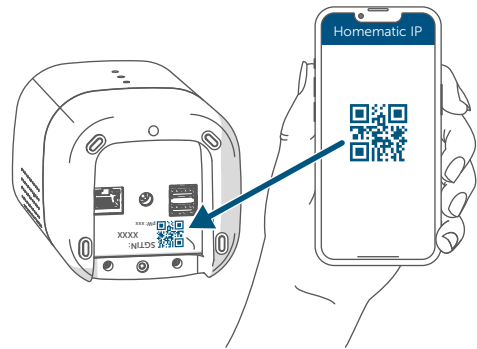
Folgen Sie dazu den Anweisungen im Anlernassistenten.

Aus Sicherheitsgründen gilt die Freigabe für jeweils 5 Minuten.

- Wählen Sie die LAN-Inbetriebnahme beim Installationsvorgang aus.



Abbildung 10

- Verbinden Sie die Home Control Unit über das mitgelieferte Netzwerkkabel (I) mit dem Router und versorgen Sie Ihr Gerät über das beiliegende Steckernetzteil (H) mit Strom.

- i** Stellen Sie sicher, dass der USB-Stick eingesteckt ist.



Abbildung 11

- Warten Sie, bis die Top-LED Ihrer Home Control Unit ausgeschaltet ist.

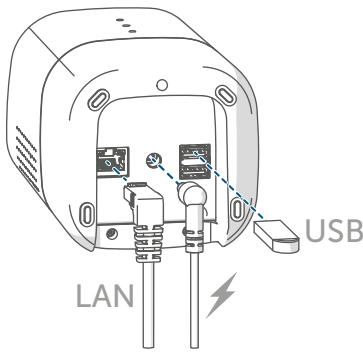

Abbildung 12

- i** Bei einem anderen Blinkverhalten der Top-LED s. „8.3 Fehlercodes und Blinkfolgen“ auf Seite 13 oder folgen Sie den Anweisungen in der App.

- Warten Sie, bis alle drei Status-LEDs Ihrer Home Control Unit dauerhaft blau leuchten.

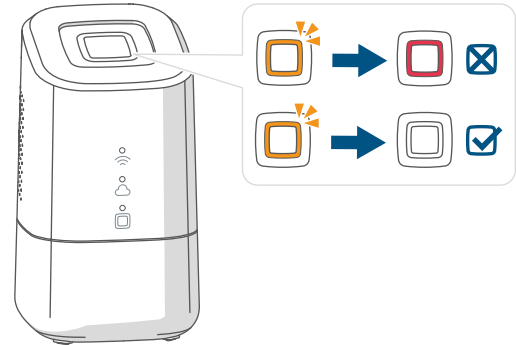

Abbildung 13

- i** Bei einem anderen Blinkverhalten der Top-LED s. „8.3 Fehlercodes und Blinkfolgen“ auf Seite 13 oder folgen Sie den Anweisungen in der App.

- Bestätigen Sie das weitere Vorgehen der Installation durch einmaliges Drücken der Systemtaste.

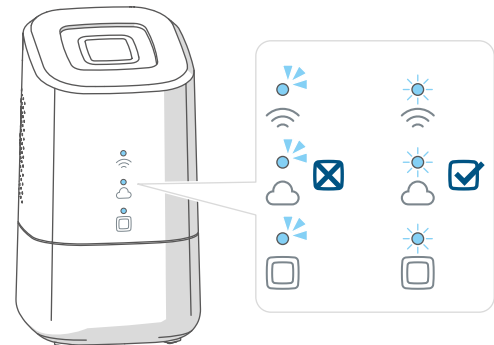

Abbildung 14

- Schließen Sie die Installationsschritte in der Homematic IP App ab.
- Die Home Control Unit ist nun eingerichtet und einsatzbereit.

7.3 WLAN-Inbetriebnahme

- Wählen Sie die WLAN-Inbetriebnahme beim Installationsvorgang aus.

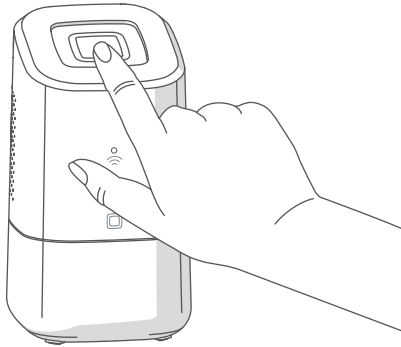

Abbildung 15

- Verbinden Sie die Home Control Unit über das beiliegende Stecker-Netzteil (H) mit Strom.

- i** Stellen Sie sicher, dass der USB-Stick eingesteckt ist.



Abbildung 16

- Warten Sie, bis die Top-LED Ihrer Home Control Unit ausgeschaltet ist.

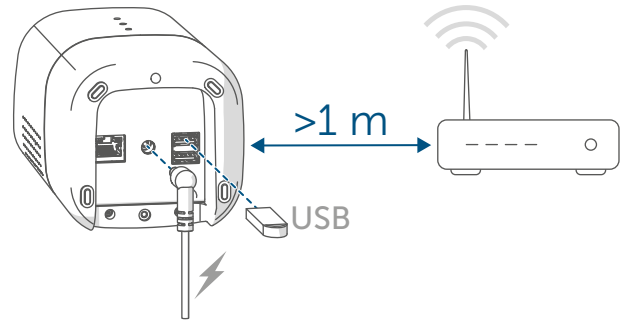

Abbildung 17

- Warten Sie, bis die Homematic IP Funktions-LED (□) dauerhaft blau leuchtet.

- i** Bei einem anderen Blinkverhalten der Top-LED s. „8.3 Fehlercodes und Blinkfolgen“ auf Seite 13 oder folgen Sie den Anweisungen in der App.

- Verbinden Sie Ihr Endgerät mit dem WLAN-Hotspot der Home Control Unit. Geben Sie dazu das Passwort ein, welches auf dem Aufkleber unterhalb der SGTIN steht.

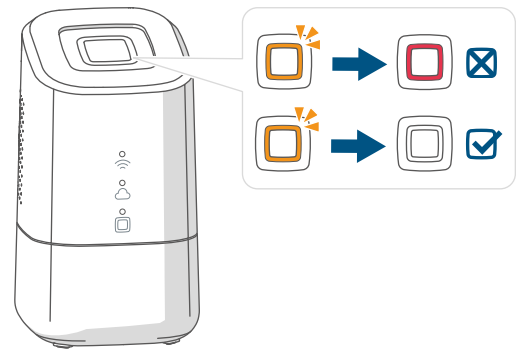

Abbildung 18

i Wenn der WLAN-Hotspot der Home Control Unit nicht angezeigt wird, können Sie diesen durch 3x Drücken der Systemtaste aktivieren. Die Top-LED leuchtet weiß.

- Bestätigen Sie das weitere Vorgehen der Installation durch einmaliges Drücken der Systemtaste.

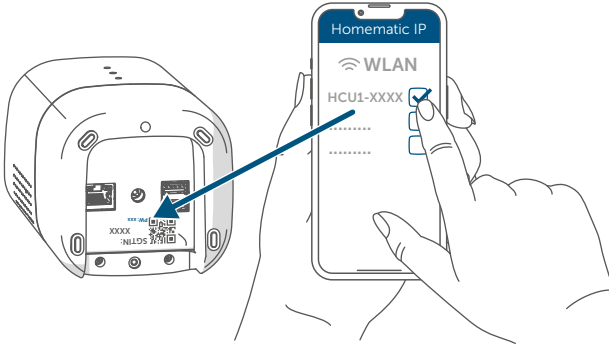

Abbildung 19

- Wählen Sie Ihr Heimnetzwerk und geben Sie Ihr Passwort ein.

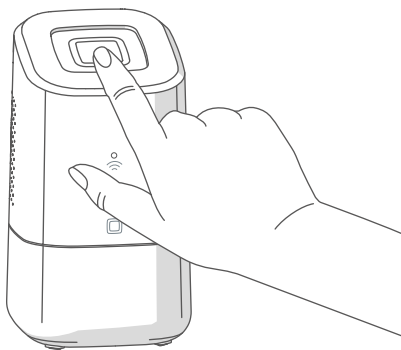

Abbildung 20

- Verbinden Sie Ihr Endgerät wieder mit Ihrem Heimnetzwerk.

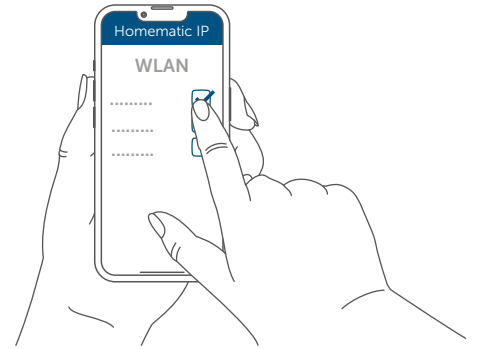

Abbildung 21

- Warten Sie, bis alle drei Status-LEDs Ihrer Home Control Unit dauerhaft blau leuchten.

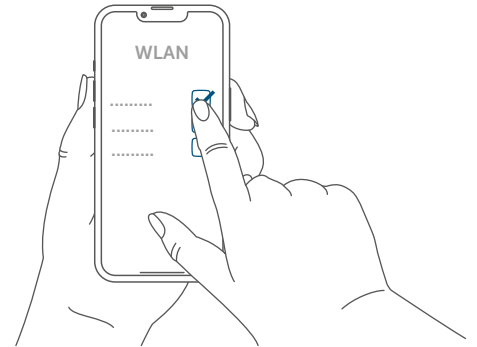

Abbildung 22

i Bei einem anderen Blinkverhalten der Top-LED s. „8.3 Fehlercodes und Blinkfolgen“ auf Seite 13 oder folgen Sie den Anweisungen in der App.

- Schließen Sie die Installations-schritte in der Homematic IP App ab.
- Die Home Control Unit ist nun eingerichtet und einsatzbereit.

7.4 HCUweb

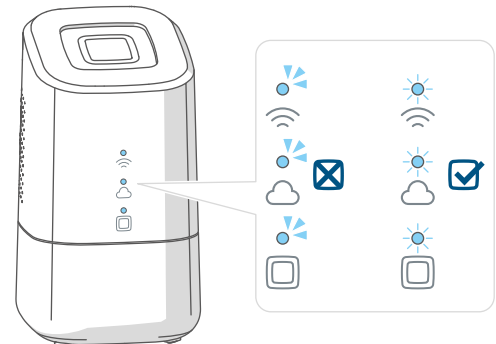
Um für die Home Control Unit spezielle Netzwerkeinstellungen vorzunehmen oder Partnerlösungen zu verknüpfen, verwenden Sie den Webservice „HCUweb“.

i Die HCUweb ist nur über das lokale Netzwerk und nicht über das Internet zu erreichen.

Die HCUweb bietet folgende Einstellungen und Funktionen:

- Netzwerkeinstellungen (DNS / statische IP) für die Verbindung per Netzwerkkabel und WLAN
- Backups
- USB-Speicher-Management
- Plugin-Management
- Update-Konfiguration
- Anzeige von Systeminformationen
- Konfiguration Online-/Offline-Modus

i Aktivieren Sie den USB-Stick in der HCUweb-Oberfläche, um die Backup-Funktion, die Messdatenerfassung und Plugins nutzen zu können.

i Die HCUweb ist keine Programmieroberfläche und ersetzt nicht die Homematic IP App.

Die HCUweb erreichen Sie im lokalen Netzwerk unter:
<https://hcu1-XXXX.local> (XXXX beschreibt die letzten vier Stellen der SGTIN). Die SGTIN finden Sie auf der Unterseite der Home Control Unit (*→siehe Abbildung*).

Sie haben außerdem die Möglichkeit die HCUweb über die IP-Adresse der Home Control Unit aufzurufen.

i Sie können die IP-Adresse über Ihren Router oder über die Zusatzsoftware „NetFinder“ herausfinden.

7.5 Erste Schritte: Geräte anlernen und Räume hinzufügen

Sobald Ihre Homematic IP Home Control Unit und die Homematic IP App einsatzbereit sind, lernen Sie weitere Homematic IP Geräte an und ordnen Sie diese über die App Räumen zu.

- Tippen Sie auf das Hauptmenü-Symbol „... Mehr“ unten rechts im Homescreen und dort auf „Gerät anlernen“.
- Stellen Sie die Spannungsversorgung des anzulernenden Homematic IP Geräts her, um den Anlernmodus zu aktivieren. Weitere Informationen dazu finden Sie in der Bedienungsanleitung des jeweiligen Gerätes.
- Folgen Sie Schritt für Schritt den Anweisungen in der App.

- Wählen Sie die gewünschte Lösung für Ihr Gerät aus.
- Vergeben Sie in der App abschließend einen Namen für das Gerät und legen Sie einen neuen Raum an bzw. ordnen Sie das Gerät einem bestehenden Raum zu.

 Wählen Sie die Gerätenamen sehr sorgfältig aus, um beim Einsatz mehrerer Geräte gleichen Typs eine eindeutige Zuordnung vornehmen zu können. Sie haben immer die Möglichkeit, die Geräte- und Raumnamen wieder zu ändern.

7.6 Bedienung und Konfiguration

Nachdem Sie Ihre Homematic IP Geräte erfolgreich angelernt und Räume hinzugefügt haben, können Sie Ihr Homematic IP System komfortabel steuern und konfigurieren. Nähere Informationen zur Bedienung der App und Konfiguration des Homematic IP Systems entnehmen Sie bitte dem Homematic IP Anwenderhandbuch (zu finden im Downloadbereich der Webseite www.homematic-ip.com).

8 Fehlerbehebung

8.1 Befehl nicht bestätigt

Bestätigt mindestens ein Empfänger einen Befehl nicht, kann eine Funkstörung vorliegen (s. „11 Allgemeine Hinweise zum Funkbetrieb“ auf Seite 16).

Die fehlerhafte Übertragung wird in der App angezeigt und kann folgende Ursachen haben:

- Empfänger nicht erreichbar
- Empfänger kann Befehl nicht ausführen (Lastausfall, mechanische Blockade etc.)
- Empfänger defekt

8.2 Duty Cycle

Der Duty Cycle beschreibt eine gesetzlich geregelte Begrenzung der Sendezeit von Geräten im 868 MHz Bereich. Das Ziel dieser Regelung ist es, die Funktion aller im 868 MHz Bereich arbeitenden Geräte zu gewährleisten. In dem von uns genutzten Frequenzbereich 868 MHz beträgt die maximale Sendezeit eines jeden Gerätes 1 % einer Stunde (also 36 Sekunden in einer Stunde). Die Geräte dürfen bei Erreichen des 1 %-Limits nicht mehr senden, bis diese zeitliche Begrenzung vorüber ist. Gemäß dieser Richtlinie, werden Homematic IP Geräte zu 100 % normenkonform entwickelt und produziert.

























Im normalen Betrieb wird der Duty Cycle in der Regel nicht erreicht. Dies kann jedoch in Einzelfällen bei der Inbetriebnahme oder Erstinstallation eines Systems durch vermehrte und funkintensive Anlernprozesse der Fall sein. Eine Überschreitung des Duty Cycle Limits kann sich durch temporär fehlende Funktion des Gerätes äußern. Nach kurzer Zeit (max. 1 Stunde) ist die Funktion des Gerätes wiederhergestellt.

8.3 Fehlercodes und Blinkfolgen

8.3.1 Top-LED

Blinkcode	Bedeutung	Lösung
Ausgeschaltet	Die Home Control Unit startet nicht.	Prüfen Sie, ob die Spannungsversorgung gewährleistet ist.
Orange waberndes Licht	Die Home Control Unit startet.	Warten Sie, bis die Top-LED nicht mehr orange wabert.
Schnelles oranges Blinken	Vorstufe zum Zurücksetzen der Werkseinstellungen	Drücken Sie die Systemtaste erneut für 4 s, bis die Top-LED grün aufleuchtet.
1x Langes grünes Leuchten	Zurücksetzen bestätigt	Sie können mit der Bedienung fortfahren.
1x Langes rotes Leuchten	Zurücksetzen fehlgeschlagen	Versuchen Sie es erneut.
Rotes dauerhaftes Leuchten	In Ihrem Smarthome ist ein Fehler oder Alarm aufgetreten, der noch nicht quittiert wurde.	Quittieren Sie den Fehler oder Alarm durch betätigen der Systemtaste (nur wenn nicht benutzer-spezifisch verwendet).
Benutzerdefiniert	Sie können ausgewählte Funktionen durch ein kundenspezifisch vergebenes Blink- bzw. Leuchterverhalten mit der Top-LED anzeigen.	Kundenspezifisch
Lilafarbenes dauerhaftes Leuchten (5 min.)	Nach Inbetriebnahme der Home Control Unit, kann durch das einfache Drücken der Systemtaste ein Remote-Anlern-Modus freigeschaltet werden.	<i>(s. „7.2 LAN-Inbetriebnahme“ auf Seite 7)</i>

8.3.2 Status-LEDs

Blinkcode			Bedeutung	Lösung
				
	Die LED ist aus.			
	Die LED blinkt.			
	Die LED leuchtet dauerhaft.			
				
			Die Home Control Unit startet.	Keine Handlungsschritte notwendig.
			Die Home Control Unit kann keine Verbindung zum Internet aufbauen und es besteht keine Verbindung zur Cloud.	Prüfen Sie Ihre Internetverbindung. <ul style="list-style-type: none"> • Ist das Netzkabel eingesteckt? • Ist das WLAN an Ihrem Router aktiviert? • Leuchtet am Router die Internet-LED?
	-		Die Home Control Unit kann eine Verbindung zum Internet aufbauen.	Keine Handlungsschritte notwendig.
			Die Verbindung zur Cloud ist deaktiviert. Die Home Control Unit befindet sich im Offline-Modus.	Keine Handlungsschritte notwendig.
			Es besteht keine Verbindung zur Cloud. Die Internetverbindung ist in Ordnung.	Prüfen Sie Ihre Netzwerkeinstellungen. Versuchen Sie es später erneut.
			Die Verbindung zur Cloud ist in Ordnung.	Keine Handlungsschritte notwendig.
-	-		Im Homematic IP System besteht ein Gerätefehler. Die Top-LED leuchtet gleichzeitig rot.	Starten Sie die Home Control Unit neu.
-	-		Das Homematic IP System ist in Ordnung.	Keine Handlungsschritte notwendig.

9 Wiederherstellung der Werkseinstellungen

 Durch das Zurücksetzen der Home Control Unit wird die gesamte Homematic IP Installation zurückgesetzt. Anschließend muss der Werkzustand Ihrer einzelnen Homematic IP Geräte wieder hergestellt werden, um ein erneutes Anlernen zu ermöglichen.

9.1 Zurücksetzen der Home Control Unit

Um die Werkseinstellungen der Home Control Unit wiederherzustellen, gehen Sie wie folgt vor:

- Trennen Sie die Home Control Unit von der Stromversorgung, indem Sie das Steckernetzteil herausziehen.
- Stecken Sie das Steckernetzteil wieder ein.
- Warten Sie, bis die Top-LED ausgeschaltet ist und die Status-LEDs leuchten.
- Drücken Sie nun die Systemtaste für 5 s, bis die Top-LED schnell und orange blinkt.
- Lassen Sie die Systemtaste wieder los.
- Drücken Sie die Systemtaste erneut für 5 s, bis die Top-LED anfängt schnell und grün zu blinken. Bei rotem Aufleuchten versuchen Sie es erneut.
- Lassen Sie die Systemtaste wieder los, um das Wiederherstellen der Werkseinstellungen abzuschließen.

Das Gerät führt einen Neustart durch und die Home Control Unit wird zurückgesetzt.

 Dieser Vorgang muss innerhalb von 5 Minuten nach dem Starten der Home Control Unit erfolgen.

10 Wartung und Reinigung

 Das Gerät ist für Sie wartungsfrei. Überlassen Sie eine Wartung oder Reparatur einer Fachkraft.

Reinigen Sie das Gerät mit einem weichen, sauberen, trockenen und fusselfreien Tuch. Für die Entfernung von stärkeren Verschmutzungen kann das Tuch leicht mit lauwarmem Wasser angefeuchtet werden. Verwenden Sie keine lösemittelhaltigen Reinigungsmittel, das Kunststoffgehäuse und die Beschriftung können dadurch angegriffen werden.

11 Allgemeine Hinweise zum Funkbetrieb

Die Funk-Übertragung wird auf einem nicht exklusiven Übertragungsweg realisiert, weshalb Störungen nicht ausgeschlossen werden können. Weitere Störeinflüsse können hervorgerufen werden durch Schaltvorgänge, Elektromotoren oder defekte Elektrogeräte.

 Die Reichweite in Gebäuden kann stark von der im Freifeld abweichen. Außer der Sendeleistung und den Empfangseigenschaften der Empfänger spielen Umwelteinflüsse wie Luftfeuchtigkeit neben baulichen Gegebenheiten vor Ort eine wichtige Rolle.

Hiermit erklärt die eQ-3 AG, Maiburger Str. 29, 26789 Leer, Deutschland, dass der Funkanlagentyp Homematic IP HmIP-HCU1, HmIP-HCU1-A der Richtlinie 2014/53/EU entspricht. Der vollständige Text der EU-Konformitätserklärung ist unter der folgenden Internetadresse verfügbar:
www.homematic-ip.com

12 Entsorgung

Entsorgungshinweis

 Dieses Zeichen bedeutet, dass das Gerät nicht mit dem Hausmüll, der Restmülltonne oder der gelben Tonne bzw. dem gelben Sack entsorgt werden darf. Sie sind verpflichtet, zum Schutz der Gesundheit und der Umwelt das Produkt und alle im Lieferumfang enthaltenen Elektronikteile zur ordnungsgemäßen Entsorgung bei einer kommunalen Sammelstelle für

Elektro- und Elektronik-Altgeräte abzugeben. Auch Vertreiber von Elektro- und Elektronikgeräten sind zur unentgeltlichen Rücknahme von Altgeräten verpflichtet. Durch die getrennte Erfassung leisten Sie einen wertvollen Beitrag zur Wiederverwendung, zum Recycling und zu anderen Formen der Verwertung von Altgeräten.

Wir machen ausdrücklich darauf aufmerksam, dass Sie als Endnutzer eigenverantwortlich für die Löschung personenbezogener Daten auf dem zu entsorgenden Elektro- und Elektronik-Altgerät sind.

Konformitätshinweis

 Das CE-Zeichen ist ein Freiverkehrszeichen, das sich ausschließlich an die Behörden wendet und keine Zusicherung von Eigenschaften beinhaltet.

 Bei technischen Fragen zum Gerät wenden Sie sich bitte an Ihren Fachhändler.

13 Technische Daten

Geräte-Kurzbezeichnung:	HmIP-HCU1, HmIP-HCU1-A
Versorgungsspannung	
Steckernetzteil (Eingang):	100 V-240 V/50 Hz
Leistungsaufnahme Steckernetzteil max.:	13,0 W
Versorgungsspannung:	5,1 V _{DC} (SELV)
Stromaufnahme:	max. 2600 mA
Leistungsaufnahme Ruhebetrieb:	2,0 W
Schutzart:	IP20
Umgebungstemperatur:	5 bis 40 °C
Abmessungen (B x H x T):	96 x 173 x 96 mm
Gewicht:	510 g
Funk-Frequenzband:	868,0-868,6 MHz 869,4-869,65 MHz
Funksendeleistung:	10 dBm max.
Empfängerkategorie:	SRD category 2
Typ. Funk-Freifeldreichweite:	400 m
USB-Schnittstelle:	2x USB Host-Port (nur für USB-Stick verwenden)
Duty Cycle:	< 1 % pro h/< 10 % pro h
Netzwerk:	10/100 MBit/s, Auto-MDIX
WLAN:	2,4 GHz (1-11) (802.11b,g,n / 150 MBit/s) 5,0 GHz (36-48) (802.11n,ac / max. 433 MBit/s)
Max. Funk-Sendeleistung WLAN:	16 dBm

Technische Änderungen vorbehalten.

Table of contents

1	Package contents	19
2	Information about this manual	19
3	Hazard information	19
4	Homematic IP – smart living, simply comfortable	20
5	Function and device overview.....	20
6	Installation.....	21
6.1	LAN installation	21
6.2	WiFi installation	22
7	Start-up.....	23
7.1	Setting up the Home Control Unit	23
7.2	LAN start-up.....	23
7.3	WLAN start-up.....	25
7.4	HCUweb	26
7.5	First steps: Pairing devices and adding rooms	27
7.6	Operation and configuration	27
8	Troubleshooting	27
8.1	Command not confirmed	27
8.2	Duty cycle	28
8.3	Error codes and flashing sequences	29
9	Restoring factory settings	31
9.1	Resetting the Home Control Unit.....	31
10	Maintenance and cleaning.....	31
11	General information about radio operation	31
12	Disposal	32
13	Technical specifications.....	33

Documentation © 2024 eQ-3 AG, Germany

All rights reserved. Translation from the original version in German. This manual may not be reproduced in any format, either in whole or in part, nor may it be duplicated or edited by electronic, mechanical or chemical means, without the written consent of the publisher.

Typographical and printing errors cannot be excluded. However, the information contained in this manual is reviewed on a regular basis and any necessary corrections will be implemented in the next edition. We accept no liability for technical or typographical errors or the consequences thereof.

All trademarks and industrial property rights are acknowledged.

Changes in line with technical progress may be made without prior notice.

160336 (web) | Version 1.0 (08/2024)



1 Package contents

- 1x Homematic IP Home Control Unit
- 1x Wall mount
- 1x USB stick
- 1x Plug-in mains adapter
- 1x Network cable
- 3x Screws
- 2x Plugs
- 1x Operating manual

2 Information about this manual









Please read this manual carefully before operating your Homematic IP components. Keep the manual so you can refer to it at a later date if you need to. If you hand over the device to other persons for use, please hand over this manual as well.



Symbols used:

-  **Important!** This indicates a hazard.
-  **Note.** This section contains important additional information!

3 Hazard information

 We do not assume any liability for damage to property or personal injury caused by improper use or the failure to observe the hazard information. In such cases, all warranty claims are void. We accept no liability for any consequential damage.

-  Do not use the device if there are signs of damage to the housing, control elements or connecting sockets, for example, or if it demonstrates a malfunction. If you have any doubts, please have the device checked by an expert.
-  Do not open the device. It does not contain any parts that need to be maintained by the user. In the event of an error, please have the device checked by an expert.
-  For safety and licensing reasons (CE), unauthorised changes and/or modifications to the device are not permitted.
-  The device may only be operated indoors and must be protected from the effects of moisture, vibrations, solar or other methods of heat radiation, cold and mechanical loads.
-  The device is not a toy: do not allow children to play with it. Do not leave packaging material lying around. Plastic films/bags, pieces of polystyrene, etc., can be dangerous in the hands of a child.
-  For the power supply, only use the original power supply unit (5.1 VDC/2600 mA) delivered with the device.
-  The device may only be connected to an easily accessible power socket outlet. The mains plug must be pulled out if a hazard occurs.
-  When selecting the installation location, check for electrical wires and power supply cables.

-  Always lay cables in such a way that they do not become a risk to people and domestic animals.
-  The device is only suitable for use in residential environments.
-  Using the device for any purpose other than that described in this operating manual does not fall within the scope of intended use and will invalidate any warranty or liability.

4 Homematic IP – smart living, simply comfortable

With Homematic IP, you can install your smart home solution in just a few steps.

The Homematic IP Home Control Unit is the central element of the Homematic IP smart home system and communicates using the Homematic IP radio protocol.

All devices of the Homematic IP system can be set up and controlled conveniently and individually with a smartphone or tablet using the Homematic IP app. For experts, configuration over a web user interface (HCUweb) is also possible. The range of functions in your system varies, depending on the type of components installed. For further information, please refer to the Homematic IP user guide.

All current technical documents and updates can be found at www.homematic-ip.com.

5 Function and device overview

The Smart Home central control unit for everyone: from first-time Smart-Homers to professionals – the Homematic IP Home Control Unit connects all the devices in the Smart Home and enables convenient control using the app, either over the cloud or locally. The futureproof central control unit is the ideal solution for customised energy management, local data storage, measurement data logging and flexible extension options.

Device overview:

- (A) System button (top LED)
- (B) Status LEDs
 - 📶 Internet available
 - ☁️ Cloud access available
 - 🏠 Homematic IP function
- (C) Interface: Network cable
- (D) Interface: USB
- (E) Interface: Plug-in mains adapter
- (F) QR code and device number (SGTIN)
- (G) Bore holes for wall mount
- (H) Plug-in mains adapter
- (I) Network cable
- (J) Wall mount
- (K) USB stick

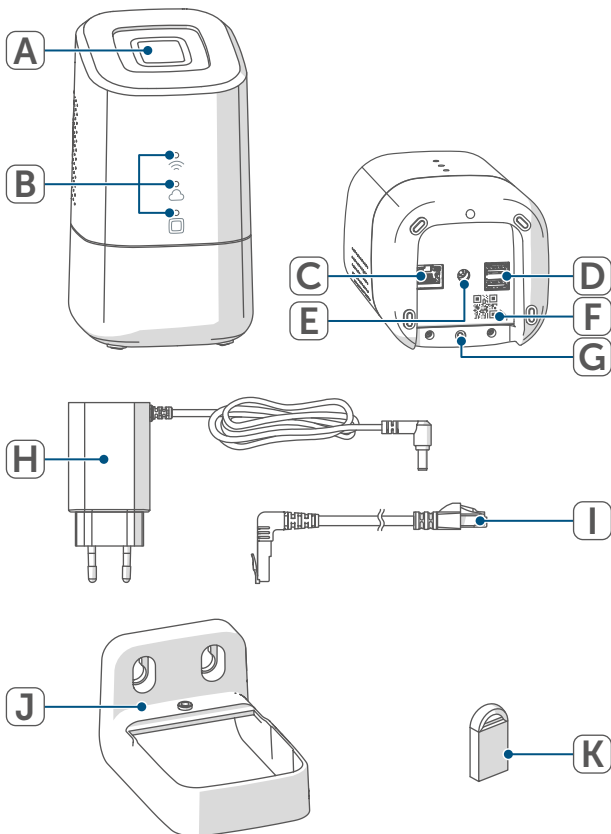

Figure 1

6 Installation

Please choose your desired mounting location or set-up location before starting up the device. Depending on the preferred installation (LAN or WiFi), there are different requirements, which are described below.

- i** You can set up the Home Control Unit free-standing or mount it using the supplied wall mount.
- i** During LAN installation, the Home Control Unit is connected to the router via a network cable.
- i** During WiFi installation, the Home Control Unit is connected to the router via WiFi.

6.1 LAN installation

- i** If LAN installation is preferred, a socket outlet for the power supply and the LAN connection to the router must be available at the installation location.
- i** Make sure that the Home Control Unit is installed or mounted >50 cm away from the router if a LAN installation is preferred.

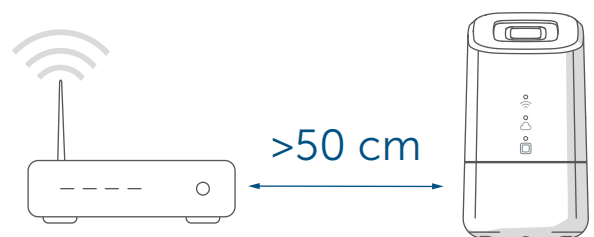

Figure 2

6.2 WiFi installation

- i** If WiFi installation is preferred, a power socket and sufficient WiFi reception must be available at the installation location.
- i** Make sure that the Home Control Unit is installed or mounted >1 m away from the router if a WiFi installation is preferred.

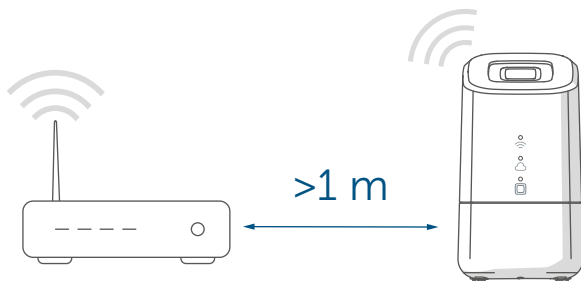

Figure 3

- A** Installation (without wall mount)
- B** Installation with wall mount

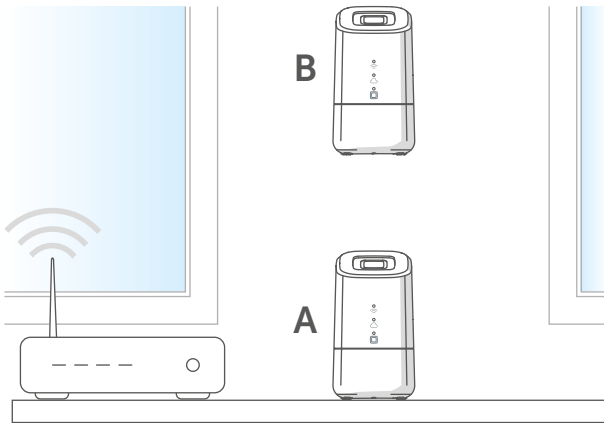

Figure 4

Follow the steps below to install the wall mount.

- Mark the drill holes at a distance of 30 mm and drill the holes for the dowels supplied.

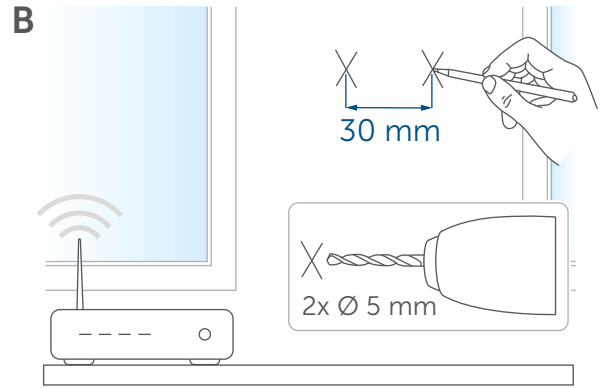

Figure 5

- Mount the wall mount.

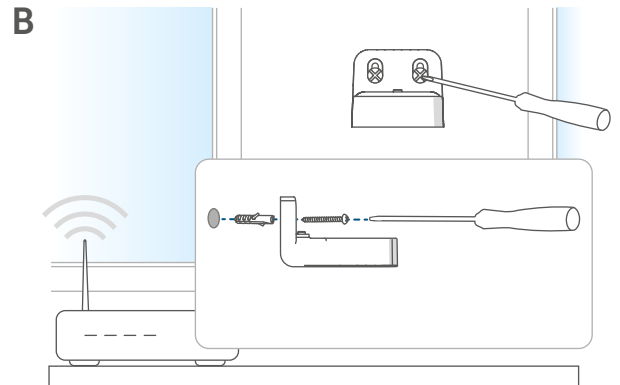

Figure 6

- Screw the wall mount to the Home Control Unit.

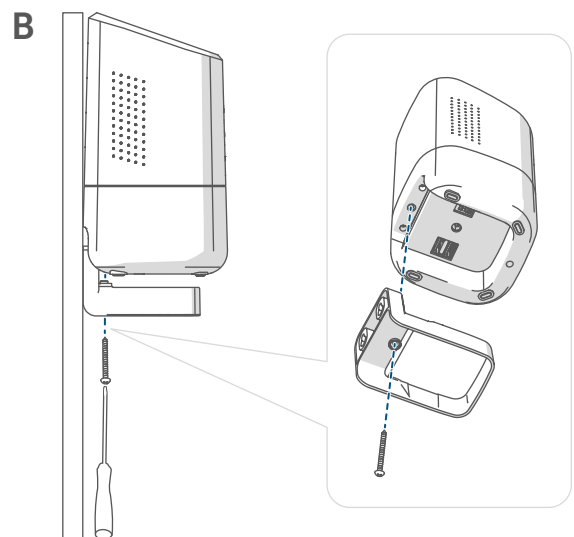

Figure 7

7 Start-up

This chapter describes how to set up your Homematic IP system step by step.

First install the Homematic IP app on your end device and set up your Home Control Unit as described in the following section. Once your Home Control Unit has been set up successfully, you can add and integrate new Homematic IP devices to your system.

7.1 Setting up the Home Control Unit

i The Homematic IP app is available for iOS and Android and can be downloaded for free from the Apple App Store and the Google Play store.

- Please download the Homematic IP app from the Apple App Store or the Google Play store and install it on your end device.



iOS

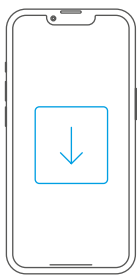

Android

Figure 8

- Start the app.
- Scan the QR code (F) on the underside of the Home Control Unit or on the enclosed sticker. Alternatively, you can enter the device number (SGTIN) of the Home Control Unit manually in the app.

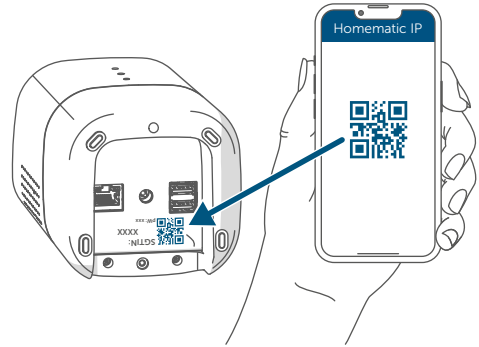

Figure 9

- Follow the installation steps in the Homematic IP app.

7.2 LAN start-up

i The Home Control Unit is initially only searched for in the home network. If the end device to be registered is not in the same network as the Home Control Unit, you must first press the system button (the top LED lights up purple).

Follow the instructions in the pairing wizard.

For safety reasons, the authorisation is valid for 5 minutes at a time.

- Select LAN start-up during the installation process.



Figure 10

- Connect the Home Control Unit with the router using the supplied network cable (I). Provide power supply for the device using the supplied plug-in mains adapter (H).

- i** Ensure that the USB stick is inserted.

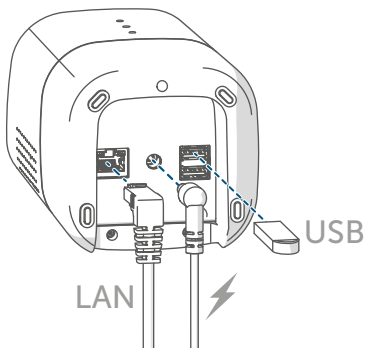

Figure 11

- Wait until the top LED of your Home Control Unit is switched off.

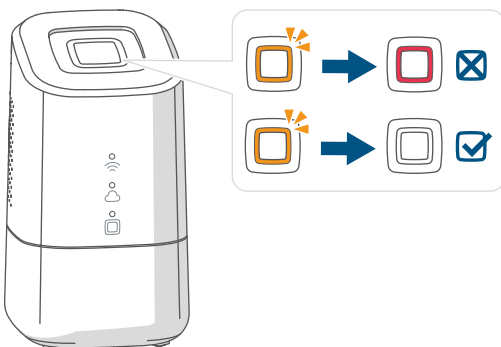

Figure 12

- i** If the top LED lights up differently see „8.3 Error codes and flashing sequences“ on page 29 or follow the instructions in the app.

- Wait until all three status LEDs on your Home Control Unit light up blue continuously.

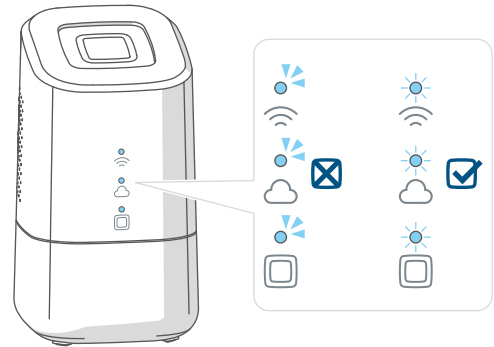

Figure 13

- i** If the top LED lights up differently see „8.3 Error codes and flashing sequences“ on page 29 or follow the instructions in the app.

- Confirm the installation procedure by pressing the system button once.



Figure 14

- Complete the installation steps in the Homematic IP app.
- The Home Control Unit is now set up and ready for use.

7.3 WLAN start-up

- Select WLAN start-up during the installation process.



Figure 15

- Connect the Home Control Unit to the power supply using the supplied plug-in mains adapter (H).

- i** Ensure that the USB stick is inserted.

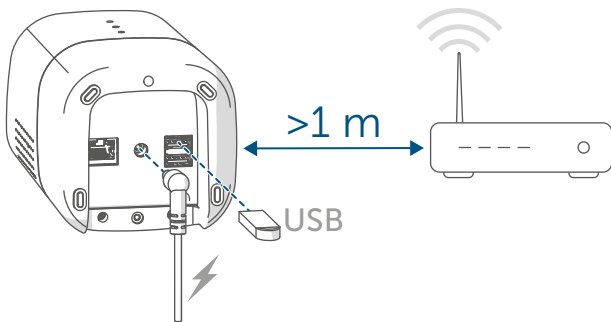

Figure 16

- Wait until the top LED of your Home Control Unit is switched off.

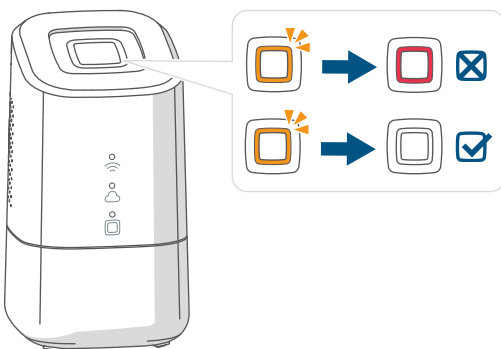

Figure 17

- Wait until the Homematic IP function LED (□) lights up blue continuously.

- i** If the top LED lights up differently see „8.3 Error codes and flashing sequences“ on page 29 or follow the instructions in the app.

- Connect your end device to the WiFi hotspot of the Home Control Unit. Enter the password printed on the sticker under the SGTIN.

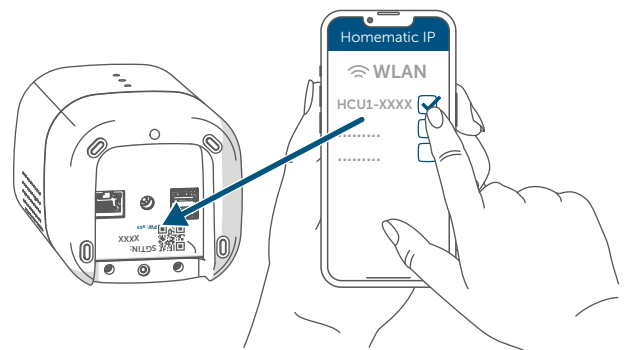

Figure 18

- i** If the WiFi hotspot of the Home Control Unit is not displayed, you can activate it by pressing the system button three times. The top LED lights up white.

- Confirm the installation procedure by pressing the system button once.

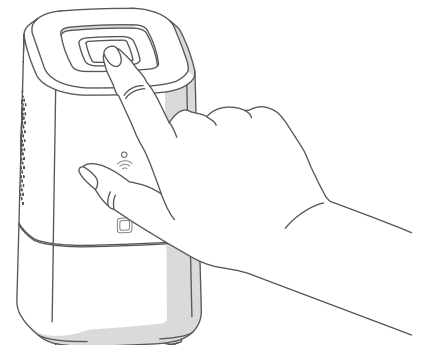

Figure 19

- Select your home network and enter your password.



Figure 20

- Reconnect your end device to your home network.

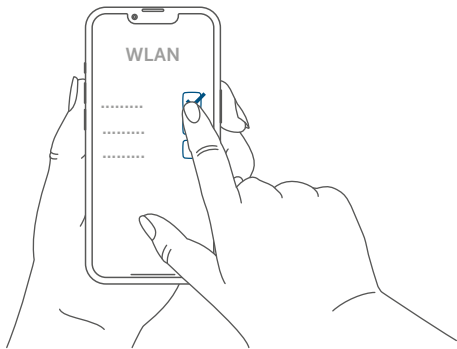

Figure 21

- Wait until all three status LEDs on your Home Control Unit light up blue continuously.

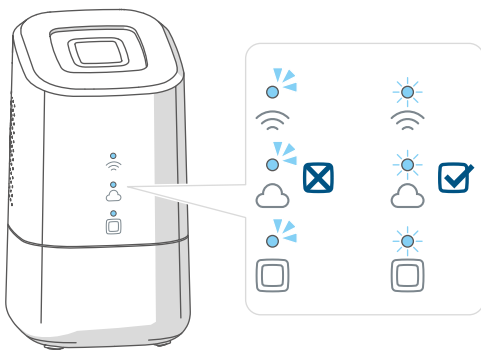

Figure 22

- i** If the top LED lights up differently see „8.3 Error codes and flashing sequences“ on page 29 or follow the instructions in the app.

- Complete the installation steps in the Homematic IP app.
- The Home Control Unit is now set up and ready for use.

7.4 HCUweb

You can use the “HCUweb” web service to make special network settings for the Home Control Unit or to link partner solutions.

- i** HCUweb can only be accessed via the local network and not via the Internet.

The HCUweb features the following settings and functions:

- Network settings (DNS / static IP) for connection via network cable and WLAN
- Backups
- USB memory management
- Plug-in management
- Update configuration
- Display of system information
- Configuration online/offline mode

- i** Activate the USB stick in the HCUweb interface to be able to use the backup function, measurement data acquisition and plug-ins.

- i** The HCUweb is not a programming interface and does not replace the Homematic IP app.

You can access HCUweb in the local network at:

<https://hcu1-XXXX.local> (XXXX describes the last four digits of the SGTIN). The SGTIN can be found on the underside of the Home Control Unit (→see figure).

You can also access the HCUweb via the IP address of the Home Control Unit.

 You can use your router or the “NetFinder” add-on software to find out the IP address.

7.5 First steps: Pairing devices and adding rooms

As soon as your Homematic IP Home Control Unit and the Homematic IP app are ready for use, you can add additional Homematic IP devices and allocate them in the app to different rooms.

- Tap on the main menu symbol “... More” at the bottom right of the home screen, and then on “Pair device”.
- Establish the power supply of the Homematic IP device you want to add to activate the pairing mode. For further information, please refer to the operating manual of the corresponding device.
- Follow the instructions of the app step by step.
- Select the desired solution for your device.
- In the app, give the device a name and create a new room or allocate the device to an existing room.

 Please define the device names very carefully to avoid assignment errors when using various devices of the same type. You can change the device and room names at any time.

7.6 Operation and configuration

Once you have successfully paired your Homematic IP device and added rooms, you can conveniently control and configure your Homematic IP system. You will find more detailed information on operating the app and configuring the Homematic IP system in the Homematic IP User Guide (available in the Downloads area of our website www.homematic-ip.com).

8 Troubleshooting

8.1 Command not confirmed

If at least one receiver does not confirm a command, this may be caused by radio interference (*see „11 General information about radio operation“ on page 31*).

The error will be displayed in the app and may be caused by the following:

- Receiver cannot be reached
- Receiver is unable to execute the command (load failure, mechanical blockade, etc.)
- Receiver is defective

8.2 Duty cycle

The duty cycle is a legally regulated limit of the transmission time of devices in the 868 MHz range. The aim of this regulation is to safeguard the operation of all devices working in the 868 MHz range.

In the 868 MHz frequency range we use, the maximum transmission time of any device is 1% of an hour (i.e. 36 seconds in an hour). Devices must cease transmission when they reach the 1% limit until this time restriction ends. Homematic IP devices are designed and produced with 100% conformity to this regulation.



During normal operation, the duty cycle is not usually reached. However, repeated and radio-intensive pairing processes mean that it may be reached in isolated instances during start-up or initial installation of a system. If the duty cycle limit is exceeded, the device may stop working for a brief period. The device starts working correctly again after a short period (max. 1 hour).























8.3 Error codes and flashing sequences

8.3.1 Top LED

Flashing code	Meaning	Solution
Switched off	The Home Control Unit does not start.	Check that the power supply is ensured.
Flickering orange light	The Home Control Unit starts.	Wait until the top LED stops flickering orange.
Fast orange flashing	Preliminary stage for re-setting the factory settings	Press and hold the system button again for 4 seconds until the top LED lights up green.
1x long green light	Reset confirmed	You can continue operation.
1x long red light	Reset failed	Please try again.
Permanent red light	An error or alarm has occurred in your smart home that has not yet been acknowledged.	Acknowledge the error or alarm by pressing the system button (only if not used user-specifically).
User-defined	You can display selected functions using a customer-specific flashing or lighting behaviour with the top LED.	Customer-specific
Permanent purple light (5 min.)	After starting up the Home Control Unit, a remote pairing mode can be activated by simply pressing the system button.	<i>(see „7.2 LAN start-up“ on page 23)</i>

8.3.2 Status LEDs

Legend	
	The LED is off.
	The LED flashes.
	The LED lights up continuously.

Flashing code			Meaning	Solution
				
			The Home Control Unit starts.	No action required.
			The Home Control Unit cannot connect to the Internet and there is no connection to the cloud.	Check your internet connection. <ul style="list-style-type: none"> • Is the network cable plugged in? • Is the WiFi activated on your router? • Is the Internet LED on the router lit?
	-		The Home Control Unit can connect to the internet.	No action required.
			The connection to the cloud is deactivated. The Home Control Unit is in offline mode.	No action required.
			There is no connection to the cloud. The internet connection is OK.	Check your network settings. Try again later.
			The connection to the cloud is OK.	No action required.
-	-		There is a device error in the Homematic IP system. The top LED lights up red at the same time.	Restart the Home Control Unit.
-	-		The Homematic IP system is OK.	No action required.

9 Restoring factory settings

i Resetting the Home Control Unit resets the entire Homematic IP installation. Afterwards, the factory state of your individual Homematic IP devices must be restored to enable them to be paired again.

9.1 Resetting the Home Control Unit

To restore the factory settings of the Home Control Unit, proceed as follows:

- Disconnect the Home Control Unit from the power supply by unplugging the mains adapter.
- Plug the mains adapter back in.
- Wait until the top LED is switched off and the status LEDs light up.
- Now press the system button for 5 seconds until the top LED flashes orange quickly.
- Release the system button.
- Press the system button again for 5 seconds until the top LED starts flashing green quickly. If the LED lights up red, please try again.
- Release the system button to conclude the procedure.

The device will perform a restart and the Home Control Unit is reset.

i This process must be carried out within 5 minutes of starting the Home Control Unit.

10 Maintenance and cleaning

i The device does not require you to carry out any maintenance. Leave any maintenance or repair to a specialist.

Clean the device using a soft, clean, dry and lint-free cloth. Dampen the cloth a little with lukewarm water to remove more stubborn marks. Do not use any detergents containing solvents, as they could corrode the plastic housing and label.

11 General information about radio operation

Radio transmission is performed on a non-exclusive transmission path, which means that there is a possibility of interference occurring. Interference can also be caused by switching operations, electrical motors or defective electrical devices.

i The transmission range within buildings can differ significantly from that available in open space. Besides the transmitting power and the reception characteristics of the receiver, environmental factors such as humidity in the vicinity play an important role, as do on-site structural/screening conditions.

eQ-3 AG, Maiburger Straße 29, 26789 Leer, Germany hereby declares that the radio equipment type Homematic IP HmIP-HCU1, HmIP-HCU1-A is compliant with Directive 2014/53/EU. The full text of the EU declaration of conformity can be found at:

www.homematic-ip.com

12 Disposal

Instructions for disposal



This symbol means that the device must not be disposed of as

household waste, general waste, or in a yellow bin or a yellow bag. For the protection of health and the environment, you must take the product and all electronic parts included in the scope of delivery to a municipal collection point for old electrical and electronic equipment to ensure their correct disposal. Distributors of electrical and electronic equipment must also take back obsolete equipment free of charge. By disposing of it separately, you are making a valuable contribution to the reuse, recycling and other methods of recovery of old devices.

Please also remember that you, the end user, are responsible for deleting personal data on any used electrical and electronic equipment before disposing of it.

Information about conformity



The CE mark is a free trademark that is intended exclusively for the authorities and does not imply any assurance of properties.



For technical support, please contact your retailer.

13 Technical specifications

Device short description:	HmIP-HCU1, HmIP-HCU1-A
Supply voltage	
Plug-in mains adapter (input):	100 V-240 V/50 Hz
Power consumption – plug-in mains adapter (max.):	13.0 W
Supply voltage:	5.1 V _{DC} (SELV)
Current consumption:	max. 2600 mA
Power consumption in standby:	2.0 W
Protection rating:	IP20
Ambient temperature:	5 to 40°C
Dimensions (W x H x D):	96 x 173 x 96 mm
Weight:	510 g
Radio frequency band:	868.0-868.6 MHz 869.4-869.65 MHz
Maximum radiated power:	10 dBm max.
Receiver category:	SRD category 2
Typical range in open space:	400 m
USB interface:	2x USB host port (use only for USB stick)
Duty cycle:	< 1 % per h / < 10 % per h
Network:	10/100 MBit/s, Auto-MDIX
WiFi:	2.4 GHz (1-11) (802.11b,g,n / 150 MBit/s) 5.0 GHz (36-48) (802.11n,ac / max. 433 MBit/s)
Maximum radiated power WLAN:	16 dBm

Subject to modifications.

Table des matières

1	Contenu de la livraison	35
2	Remarques sur le mode d'emploi	35
3	Mises en garde	35
4	Homematic IP – un habitat intelligent, en tout confort, tout simplement	36
5	Fonction et aperçu de l'appareil	36
6	Montage	37
6.1	Installation LAN	37
6.2	Installation WLAN	38
7	Mise en service	39
7.1	Configurer la Home Control Unit	39
7.2	Mise en service LAN	39
7.3	Mise en service WLAN	41
7.4	HCUweb	43
7.5	Premiers pas : Procéder à l'apprentissage de l'appareil et ajouter des pièces	43
7.6	Utilisation et configuration	44
8	Dépannage	44
8.1	Commande non confirmée	44
8.2	Duty Cycle	44
8.3	Codes d'erreur et séquences de clignotement	45
9	Restauration des réglages d'usine	47
9.1	Réinitialiser la Home Control Unit	47
10	Entretien et nettoyage	47
11	Remarques générales sur le fonctionnement radio	48
12	Élimination	48
13	Caractéristiques techniques	49

Documentation © 2024 eQ-3 AG, Allemagne

Tous droits réservés. Le présent manuel ne peut être reproduit, en totalité ou sous forme d'extraits, de manière quelconque sans l'accord écrit de l'éditeur, ni copié ou modifié par des procédés électroniques, mécaniques ou chimiques.

Il est possible que le présent manuel contienne des défauts typographiques ou des erreurs d'impression. Les indications du présent manuel sont régulièrement vérifiées et les corrections effectuées dans les éditions suivantes. Notre responsabilité ne saurait être engagée en cas d'erreur technique ou typographique et pour les conséquences en découlant. Tous les sigles et droits protégés sont reconnus.

Des modifications en vue d'améliorations techniques peuvent être apportées sans préavis.

160336 (web) | Version 1.0 (08/2024)



1 Contenu de la livraison

- 1x Home Control Unit Homematic IP
- 1x Support mural
- 1x Clé USB
- 1x Bloc d'alimentation
- 1x câble réseau
- 3x vis
- 2x chevilles
- 1x Mode d'emploi

2 Remarques sur le mode d'emploi

Lisez attentivement le présent mode d'emploi avant de mettre les appareils Homematic IP en service. Conservez ce mode d'emploi pour pouvoir le consulter ultérieurement ! Si vous laissez d'autres personnes utiliser l'appareil, n'oubliez pas de leur remettre également ce mode d'emploi.

Symboles utilisés :

-  **Attention !** Ce symbole indique un danger.
-  **Remarque.** Cette section contient d'autres informations importantes !

3 Mises en garde

 Nous déclinons toute responsabilité en cas de dommages matériels ou corporels liés à un maniement inapproprié ou au non-respect des mises en garde. Dans de tels cas, tout droit à la garantie est annulé ! Nous déclinons toute responsabilité quant aux dommages consécutifs !

 N'utilisez pas l'appareil s'il présente des dommages extérieurs visibles, par exemple sur le boîtier, les éléments de commande ou sur les connecteurs, ni s'il présente un dysfonctionnement. En cas de doute, faites vérifier l'appareil par du personnel spécialisé.





 N'ouvrez pas l'appareil. Il ne contient aucune pièce requérant un entretien de la part de l'utilisateur. En cas de panne, faites vérifier l'appareil par un personnel spécialisé.

 Pour des raisons de sécurité et d'autorisation (CE), les transformations et/ou modifications arbitraires du produit ne sont pas autorisées.

 Utilisez l'appareil uniquement dans des locaux intérieurs. Ne l'exposez pas aux influences de l'humidité, des vibrations, d'une exposition constante au soleil ou à tout autre rayonnement de chaleur, du froid ni d'aucune sollicitation mécanique.

 Cet appareil n'est pas un jouet ! Tenez-le hors de portée des enfants. Ne laissez pas traîner les emballages. Les sachets/films en plastique, éléments en polystyrène, etc. peuvent constituer des jouets dangereux pour les enfants.

 Pour l'alimentation électrique de l'appareil, utilisez exclusivement le bloc d'alimentation d'origine fourni (5,1 VCC/2 600 mA).

-  L'appareil peut uniquement être branché sur une prise secteur facilement accessible. Débrancher la fiche secteur en cas de danger.
-  Lors du choix de l'emplacement de montage, faites attention à la pose du câblage électrique ou aux câbles d'alimentation existants.
-  Posez toujours le câble de manière qu'il ne constitue pas un danger pour les personnes et les animaux domestiques.
-  L'appareil convient uniquement pour une utilisation dans des environnements d'habitat.
-  Toute application autre que celle décrite dans le présent mode d'emploi n'est pas conforme et entraîne l'exclusion de la garantie et de la responsabilité.

4 Homematic IP – un habitat intelligent, en tout confort, tout simplement

Profitez de tous les avantages d'une commande Smart Home intelligente en quelques étapes avec Homematic IP. La Homematic IP Home Control Unit est l'unité centrale du système domotique Homematic IP et communique par le biais du protocole radio Homematic IP.

Tous les appareils du système Homematic IP peuvent être configurés et commandés confortablement et individuellement avec un smartphone ou une tablette à l'aide de l'application Homematic IP. Pour les experts, une configuration par le biais d'une inter-

face web (HCUweb) est également possible. L'étendue des fonctions de votre système varie selon le type de composants installés. Vous trouverez de plus amples informations à ce sujet dans le manuel de l'utilisateur Homematic IP.

Vous trouverez tous les documents techniques actuels et les dernières mises à jour sur www.homematic-ip.com.

5 Fonction et aperçu de l'appareil

La centrale Smart-Home pour tous, des débutants aux experts : la Home Control Unit Homematic IP connecte tous les appareils de la maison intelligente entre eux et permet leur commande en tout confort avec l'application, au choix dans le cloud ou au niveau local. La centrale à l'épreuve du futur offre la solution optimale pour une gestion personnalisée de l'énergie, la sauvegarde locale des données et le stockage des données mesurées ainsi que des possibilités d'extension flexibles.

Aperçu de l'appareil :

- (A) Touche système (LED supérieure)
- (B) DEL d'état
 - ☰ Internet disponible
 - ☁ Accès au cloud disponible
 - ☑ Fonction Homematic IP
- (C) Interface : Câble réseau
- (D) Interface : USB
- (E) Interface : Bloc d'alimentation
- (B) Code QR et numéro de l'appareil (SGTIN)
- (G) Perçages pour les vis du support mural
- (H) Bloc d'alimentation
- (I) Câble réseau
- (J) Support mural
- (K) Clé USB

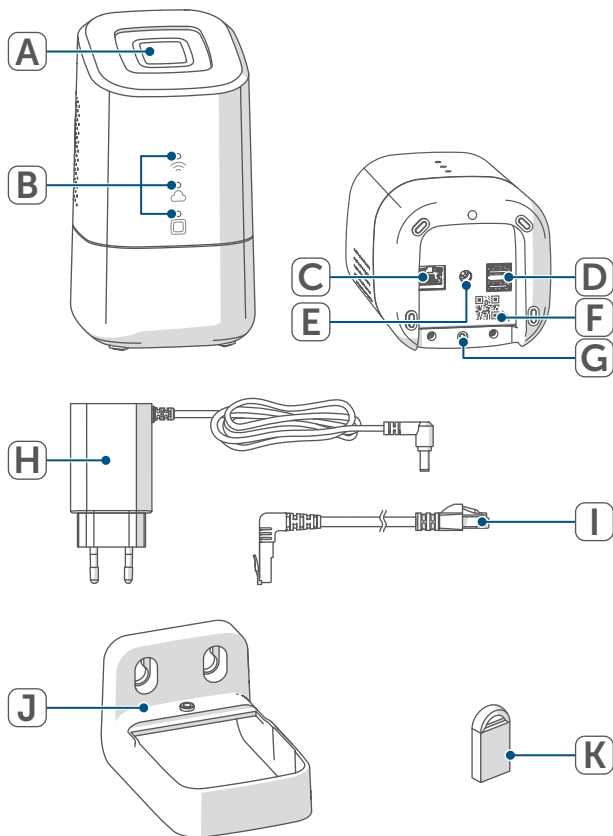

Figure 1

6 Montage

Avant de commencer la mise en service, veuillez déterminer le lieu de montage ou d'implantation souhaité. En fonction de l'installation préférée (LAN ou WLAN), les exigences sont différentes et sont décrites ci-dessous.

- i** Vous pouvez poser la Home Control Unit ou la monter à l'aide du support mural fourni.
- i** Lors de l'installation LAN, la Home Control Unit est reliée au routeur par un câble réseau.
- i** Lors de l'installation WLAN, l'unité Home Control est reliée au routeur via le WLAN.

6.1 Installation LAN

- i** Si une installation LAN est privilégiée, une prise de courant doit être disponible sur le lieu d'installation pour l'alimentation électrique et la connexion LAN au routeur.
- i** Assurez-vous que la Home Control Unit est implantée ou montée à une distance >50 cm du routeur.

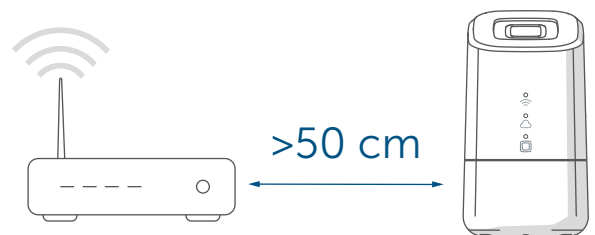

Figure 2

6.2 Installation WLAN

- i** Si une installation WLAN est privilégiée, une prise de courant doit être disponible sur le lieu d'installation pour l'alimentation électrique et une bonne réception WLAN doit être assurée.
- i** Assurez-vous que la Home Control Unit est implantée ou montée à une distance >1 m du routeur.

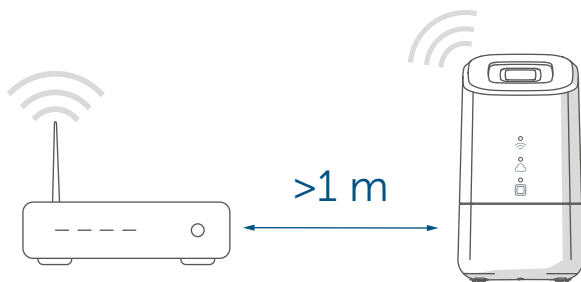

Figure 3

- A** Implantation (sans montage)
- B** Montage mural avec le support mural

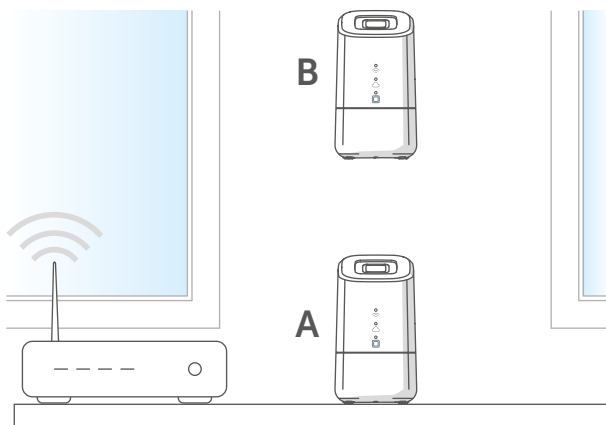

Figure 4

Pour monter le support mural, observez les étapes suivantes.

- Tracez les trous à percer à 30 mm d'intervalle et percez les trous pour les chevilles fournies.

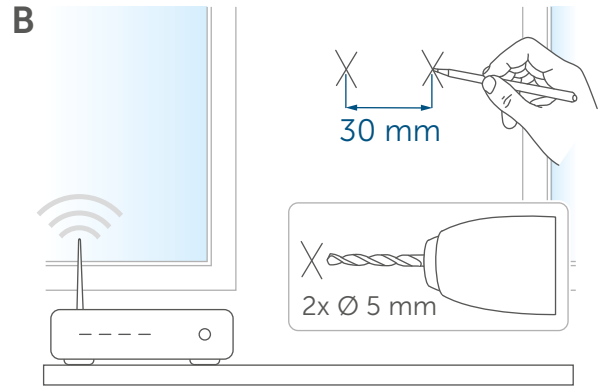

Figure 5

- Montez le support mural.

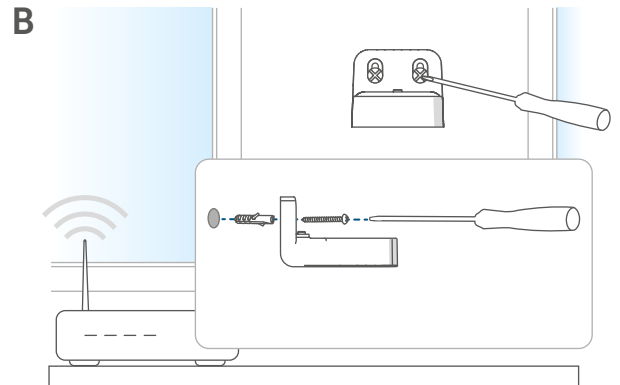

Figure 6

- Vissez le support mural à la Home Control Unit.

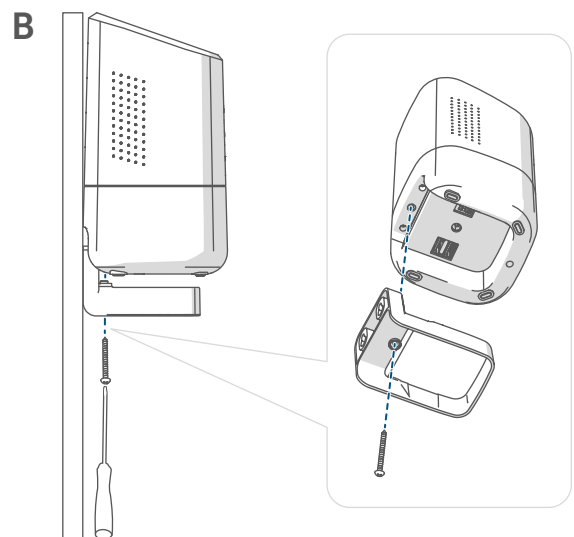

Figure 7

7 Mise en service

Ce chapitre vous décrit étape par étape comment réussir à mettre le système Homematic IP en service.

Installez tout d'abord l'application Homematic IP sur votre terminal et mettez la Home Control Unit en service comme décrit dans la section ci-après. Après la mise en service de la Home Control Unit, vous pouvez ajouter d'autres appareils Homematic IP et les intégrer à votre système.

7.1 Configurer la Home Control Unit

i L'application Homematic IP est disponible pour iOS et Android et peut être téléchargée gratuitement dans la boutique d'applications correspondante.

- Téléchargez l'application Homematic IP dans la boutique d'applications et installez-la sur votre terminal.



iOS

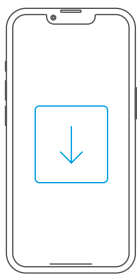

Android

Figure 8

- Démarrez l'application.
- Scannez le code QR (F) situé sur le dessous de la Home Control Unit ou sur l'autocollant fourni. Vous pouvez également entrer manuellement le numéro de l'appareil (SG-TIN) de la Home Control Unit dans l'application.

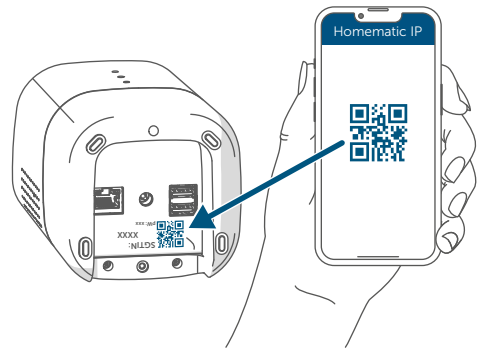

Figure 9

- Suivez les étapes d'installation indiquées dans l'application Homematic IP.

7.2 Mise en service LAN

i Au début, la Home Control Unit est recherchée exclusivement dans le réseau domestique. Si le terminal à enregistrer ne se trouve pas dans le même réseau que la Home Control Unit, vous devez d'abord appuyer sur la touche système (la LED supérieure est allumée en violet).

Pour cela, suivez les instructions contenues dans l'assistant d'apprentissage.

Pour des raisons de sécurité, l'autorisation est valable 5 minutes à chaque fois.

- Sélectionnez la mise en service LAN lors de la procédure d'installation.



Figure 10

- Connectez votre Home Control Unit au routeur avec le câble réseau fourni (I) et branchez votre appareil à l'alimentation électrique avec la fiche électrique jointe (H).

i Assurez-vous que la clé USB est insérée.

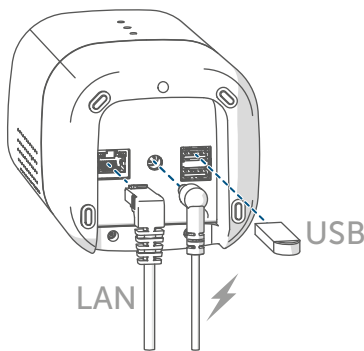

Figure 11

- Attendez que la LED supérieure de votre Home Control Unit soit éteinte.

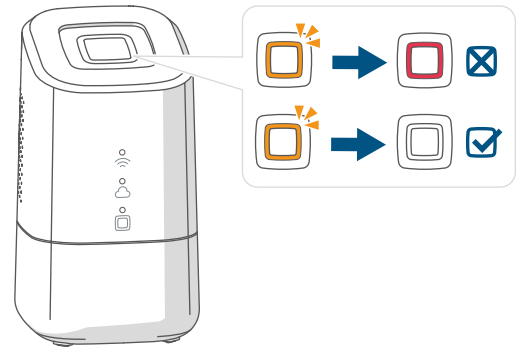

Figure 12

i Si la LED supérieure clignote différemment, v. „ [8.3 Codes d'erreur et séquences de clignotement](#) „ à la [page 45](#) ou bien suivez les instructions contenues dans l'application.

- Attendez que les trois LED d'état de votre Home Control Unit soient allumées en bleu en permanence.

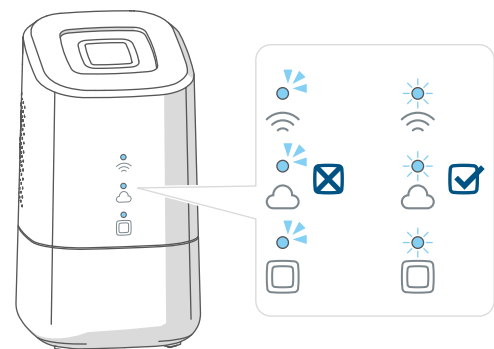

Figure 13

i Si la LED supérieure clignote différemment, v. „ [8.3 Codes d'erreur et séquences de clignotement](#) „ à la [page 45](#) ou bien suivez les instructions contenues dans l'application.

- Confirmez la suite de l'installation en appuyant une fois sur la touche système.

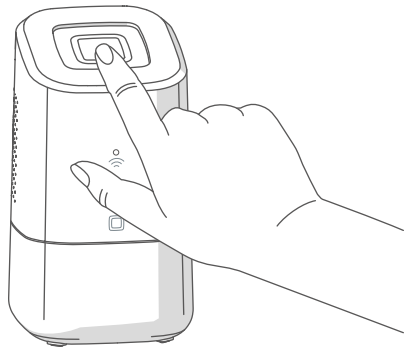

Figure 14

- Terminez les étapes d'installation dans l'application Homematic IP.
- La Home Control Unit est maintenant configurée et prête à l'emploi.

7.3 Mise en service WLAN

- Sélectionnez la mise en service WLAN lors de la procédure d'installation.



Figure 15

- Raccordez la Home Control Unit à l'électricité à l'aide du bloc d'alimentation fourni (H).

- i** Assurez-vous que la clé USB est insérée.

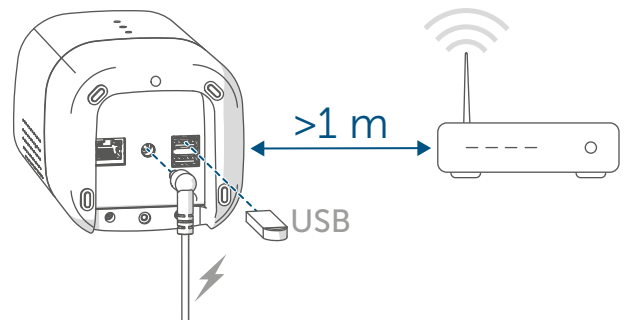

Figure 16

- Attendez que la LED supérieure de votre Home Control Unit soit éteinte.

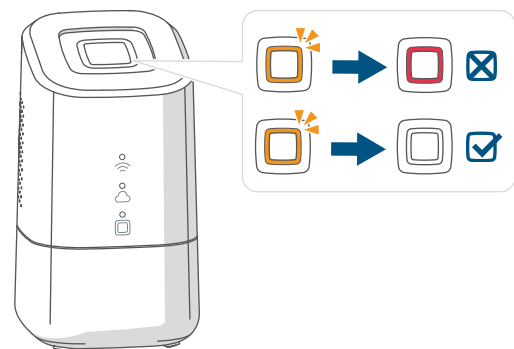

Figure 17

- Attendez que la LED de fonction Homematic IP (□) soit allumée en bleu en permanence.

- i** Si la LED supérieure clignote différemment, v. „ 8.3 Codes d'erreur et séquences de clignotement „ à la page 45 ou bien suivez les instructions contenues dans l'application.

- Connectez votre terminal au point d'accès WLAN de la Home Control Unit. Pour cela, entrez le mot de passe indiqué sur l'autocollant au-dessous du SGTIN.

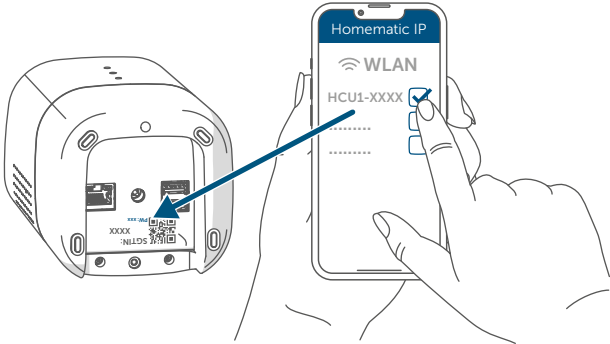

Figure 18

i Si le point d'accès WLAN de la Home Control Unit n'est pas affiché, vous pouvez l'activer en appuyant 3 fois sur la touche système. La LED supérieure est allumée en blanc.

- Confirmez la suite de l'installation en appuyant une fois sur la touche système.

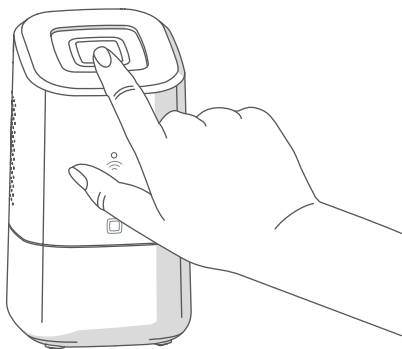

Figure 19

- Sélectionnez le réseau domestique et saisissez votre mot de passe.



Figure 20

- Reconnectez votre terminal à votre réseau domestique.

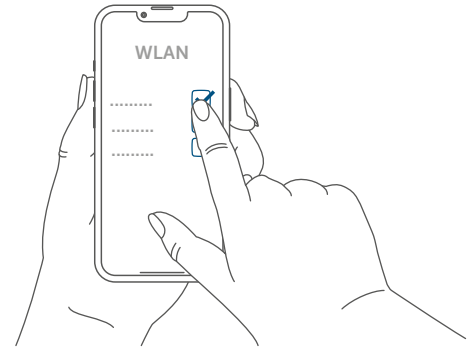

Figure 21

- Attendez que les trois LED d'état de votre Home Control Unit soient allumées en bleu en permanence.

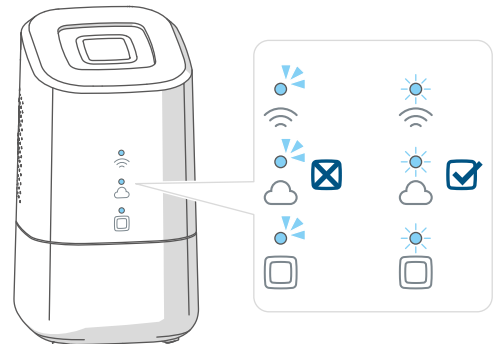

Figure 22

i Si la LED supérieure clignote différemment, v. „ 8.3 Codes d'erreur et séquences de clignotement „ à la page 45 ou bien suivez les instructions contenues dans l'application.

- Terminez les étapes d'installation dans l'application Homematic IP.
- La Home Control Unit est maintenant configurée et prête à l'emploi.

7.4 HCUweb

Pour effectuer des réglages réseau spéciaux pour la Home Control Unit ou pour relier des solutions partenaires, utilisez le service web « HCUweb ».

i Le HCUweb est accessible uniquement via le réseau local et non via Internet.

L'interface HCUweb offre les réglages et les fonctions suivantes :

- Paramètres réseau (DNS/IP statique) pour la connexion par câble réseau et WiFi
- Sauvegardes
- Gestion de la mémoire USB
- Gestion des plug-ins
- Configuration de la mise à jour
- Affichage des informations système
- Configuration du mode en ligne/hors ligne

i Activez la clé USB dans l'interface HCUweb afin de pouvoir utiliser la fonction de sauvegarde, l'enregistrement des données mesurées et les plug-ins.

i Le HCUweb n'est pas une interface de programmation et ne remplace pas l'application Homematic IP.

Vous pouvez accéder à la HCUweb sur le réseau local à l'adresse :

<https://hcu1-XXXX.local> (XXXX décrit les quatre derniers chiffres du SGTIN). Vous trouverez le SGTIN sur la face inférieure de la Home Control Unit (→voir Figure).

Vous avez également la possibilité d'appeler la HCUweb via l'adresse IP de la Home Control Unit.

i Vous pouvez trouver l'adresse IP via votre routeur ou via le logiciel additionnel « NetFinder ».

7.5 Premiers pas : Procéder à l'apprentissage de l'appareil et ajouter des pièces

Dès que votre Home Control Unit Homematic IP et l'application Homematic IP sont opérationnelles, procédez à l'apprentissage d'autres appareils Homematic IP et affectez-les à des pièces au moyen de l'application.

- Effleurez l'icône du menu principal « ... Plus » en bas à droite de l'écran d'accueil, puis l'option « Apprentissage de l'appareil ».
- Branchez l'alimentation électrique de l'appareil Homematic IP à programmer par apprentissage pour activer le mode apprentissage. Vous trouverez de plus amples informations à ce sujet dans le mode d'emploi de l'appareil correspondant.

- Suivez chaque étape des instructions de l'application.
- Choisissez la solution souhaitée pour votre appareil.
- Pour finir, attribuez un nom à l'appareil dans l'application et définissez une nouvelle pièce ou affectez l'appareil à une pièce déjà existante.

i Faites attention lors du choix du nom de l'appareil afin de garantir une attribution sans équivoque lors de l'utilisation de plusieurs appareils de même type. Vous avez toujours la possibilité de modifier à nouveau les noms des appareils et des pièces.

7.6 Utilisation et configuration

Une fois l'apprentissage des appareils Homematic IP réussi et les pièces ajoutées, vous pouvez commander et configurer votre système Homematic IP en tout confort. Pour de plus amples informations sur l'utilisation de l'application et la configuration du système Homematic IP, merci de consulter le manuel d'utilisateur Homematic IP (que vous trouverez dans la partie Téléchargement du site Web www.homematic-ip.com).

8 Dépannage

8.1 Commande non confirmée

Si au moins un récepteur ne confirme pas une commande, il est alors possible que la radio soit perturbée v. „ 11 *Remarques générales sur le fonctionnement radio* „ à la page 48.

Une transmission défectueuse est affichée dans l'application et peut avoir les causes suivantes :

- le récepteur n'est pas accessible
- le récepteur ne peut pas effectuer la commande (défaillance de la charge, blocage mécanique, etc.)
- le récepteur est défectueux

8.2 Duty Cycle

Le Duty Cycle décrit une limite légale réglée de la durée d'émission des appareils dans la bande de fréquence des 868 MHz. L'objectif de cette réglementation est de garantir le fonctionnement de tous les appareils dans la bande de fréquence de 868 MHz.

Dans la plage de fréquences que nous utilisons (868 MHz), le temps d'émission maximum de chaque appareil s'élève à 1 % d'une heure (et donc de 36 secondes en une heure). Les appareils ne peuvent plus émettre lorsque la limite de 1 % est atteinte jusqu'à ce que cette limite temporelle soit dépassée. Conformément à cette directive, les appareils Homematic IP sont développés et produits à 100 % en conformité avec les normes.



En fonctionnement normal, le Duty Cycle n'est, en règle générale, pas atteint. Toutefois, cela peut être le cas lors de la mise en service ou de la première installation d'un système, en raison de processus d'apprentissage plus nombreux et plus intensifs en radio. Un dépassement de la limite du Duty Cycle peut se révéler par un dysfonctionnement temporaire de l'appareil. Après quelques instants (1 heure max.), la fonction de l'appareil est restaurée.























8.3 Codes d'erreur et séquences de clignotement

8.3.1 LED supérieure

Code de clignotement	Signification	Solution
Désactivé	La Home Control Unit ne démarre pas.	Vérifier si l'alimentation en tension est garantie.
Éclairage orange vacillant	La Home Control Unit démarre.	Attendez jusqu'à ce que la LED supérieure cesse de vaciller en orange.
Clignotement orange rapide	Étape préliminaire de la réinitialisation des réglages d'usine	Appuyez une nouvelle fois sur la touche système pendant 4 s jusqu'à ce que la LED s'allume en vert.
1 long allumage en vert	Réinitialisation confirmée	Vous pouvez poursuivre avec la commande.
1 long allumage en rouge	Échec de la réinitialisation	Veuillez réessayer.
Brille en rouge en permanence	Une erreur ou une alarme sont survenues dans votre Smart-Home et n'ont pas encore été acquittées.	Appuyez sur la touche système pour acquitter l'erreur ou l'alarme (uniquement si l'usage n'est pas spécifique à l'utilisateur).
Défini par l'utilisateur	Vous pouvez utiliser la LED supérieure pour indiquer des fonctions sélectionnées par un comportement de clignotement ou d'éclairage attribué spécifique au client.	Personnalisé
Brille en violet en permanente (5 min)	Après la mise en service de la Home Control Unit, un mode d'apprentissage à distance peut être activé en appuyant simplement sur le bouton système.	<i>v. „ 7.2 Mise en service LAN „ à la page 39</i>

8.3.2 LED d'état

Légende	
	La LED est éteinte.
	La LED clignote.
	La LED est allumée en continu.

Code de clignotement			Signification	Solution
				
			La Home Control Unit démarre.	Aucune action nécessaire.
			La Home Control Unit ne peut pas se connecter à Internet et aucune connexion au cloud n'est établie.	Vérifiez votre connexion Internet. <ul style="list-style-type: none"> • Le câble réseau est-il branché ? • Le WLAN est-il activé sur votre routeur ? • La LED Internet du routeur est-elle allumée ?
	-		La Home Control Unit peut établir une connexion à Internet.	Aucune action nécessaire.
			La connexion au cloud est désactivée. La Home Control Unit est en mode hors ligne.	Aucune action nécessaire.
			Aucune connexion au cloud établie. La connexion Internet est correcte.	Vérifiez les réglages de votre réseau. Essayez à nouveau ultérieurement.
			La connexion au cloud est correcte.	Aucune action nécessaire.
-	-		Une erreur d'appareil est survenue dans le système Homematic IP. La LED supérieure est simultanément allumée en rouge.	Redémarrez la Home Control Unit.
-	-		Le système Homematic IP fonctionne parfaitement.	Aucune action nécessaire.

9 Restauration des réglages d'usine

 La réinitialisation de la Home Control Unit réinitialise l'ensemble de l'installation Homematic IP. Il faut ensuite restaurer l'état par défaut de chacun de vos appareils Homematic IP pour permettre un nouvel apprentissage.

9.1 Réinitialiser la Home Control Unit

Pour restaurer les réglages d'usine de la Home Control Unit, procédez comme suit :

- Débranchez la Home Control Unit de l'alimentation électrique en désenfichant le bloc d'alimentation.
- Renfichez le bloc d'alimentation.
- Attendez que la LED supérieure soit éteinte et que les LED d'état soient allumées.
- Appuyez maintenant sur la touche système pendant 5 s jusqu'à ce que la LED supérieure clignote rapidement et en orange.
- Relâchez la touche système.
- Appuyez une nouvelle fois sur la touche système pendant 5 s jusqu'à ce que la LED commence à clignoter rapidement en vert. Si elle s'allume en rouge, recommencez le processus.
- Relâchez la touche système pour terminer la restauration des réglages d'usine.

L'appareil redémarre et la Home Control Unit est réinitialisée.

 Cette opération doit être effectuée dans les 5 minutes suivant le démarrage de la Home Control Unit.

10 Entretien et nettoyage

 L'appareil n'exige aucune maintenance de votre part. La maintenance et les réparations doivent être effectuées par un spécialiste.

Nettoyez l'appareil avec un chiffon doux, propre, sec et non pelucheux. Pour enlever des salissures plus conséquentes, le chiffon peut être légèrement humidifié avec de l'eau tiède. N'utilisez pas de nettoyeur contenant un solvant, le boîtier en plastique et les écritures peuvent être attaqués.

11 Remarques générales sur le fonctionnement radio

La transmission radio est réalisée sur une voie de transmission non exclusive, c'est pourquoi des dysfonctionnements ne peuvent pas être exclus. D'autres perturbations peuvent être provoquées par des opérations de commutation, des électromoteurs ou des appareils électriques défectueux.

 La portée dans des bâtiments peut diverger fortement de celle dans un champ libre. Outre la puissance d'émission et les caractéristiques de réception des récepteurs, les influences environnementales telles que l'hygrométrie et les données structurelles du site jouent, elles aussi, un rôle important.

Par la présente, eQ-3 AG, basée à Maiburger Str. 29, 26789 Leer, en Allemagne, déclare que l'équipement radioélectrique Homematic IP HmIP-HCU1, HmIP-HCU1-A est conforme à la directive 2014/53/UE. L'intégralité de la déclaration européenne de conformité est disponible à l'adresse suivante :

www.homematic-ip.com

12 Élimination

Avis d'élimination



Ce symbole signifie que l'appareil ne doit en aucun cas être éliminé avec les ordures ménagères, les déchets résiduels ou les déchets recyclables. Afin de protéger la santé et l'environnement, vous êtes tenu de rapporter le produit et toutes les pièces électroniques comprises dans la livraison auprès d'un point de collecte communal des déchets d'appareils électriques et électroniques usagés pour une élimination dans les règles de l'art. Les distributeurs d'appareils électriques et électroniques sont également dans l'obligation de reprendre gratuitement les appareils usagés. Grâce à cette collecte sélective, vous contribuez pleinement à la réutilisation, au recyclage et à d'autres formes de valorisation des appareils usagés.

Nous attirons expressément votre attention sur le fait qu'en qualité d'utilisateur final, vous êtes seul responsable de la suppression des données à caractère personnel contenues dans les appareils électriques et électroniques à éliminer.

Avis de conformité



Le sigle CE est un sigle de libre circulation destiné uniquement aux autorités ; il ne constitue pas une garantie des propriétés.



Pour toute question technique concernant les appareils, veuillez vous adresser à votre revendeur.

13 Caractéristiques techniques

Désignation abrégée de l'appareil :	HmIP-HCU1, HmIP-HCU1-A
Tension d'alimentation	
Bloc d'alimentation (entrée) :	100 V-240 V/50 Hz
Puissance absorbée maximale du bloc d'alimentation :	13,0 W
Tension d'alimentation :	5,1 VCC (SELV)
Courant absorbé :	max. 2600 mA
Puissance absorbée en mode veille :	2,0 W
Type de protection :	IP20
Température ambiante :	5 à 40° C
Dimensions (l x H x P) :	96 x 173 x 96 mm
Poids :	510 g
Bande de fréquences radio :	868,0-868,6 MHz 869,4-869,65 MHz
Puissance d'émission radio :	10 dBm max.
Catégorie du récepteur :	SRD catégorie 2
Portée Radio en champ libre typique :	400 m
Interface USB :	2 ports hôte USB (réservés à une clé USB)
Duty Cycle :	< 1 % par h / < 10 % par h
Réseau :	10/100 MBit/s, Auto-MDIX
WLAN :	2,4 GHz (1-11) (802.11b,g,n / 150 MBit/s) 5,0 GHz (36-48) (802.11n,ac / max. 433 MBit/s)
Puissance d'émission radio maxi. WLAN :	16 dBm

Sous réserve de modifications techniques.

Índice

1	Volumen de suministro.....	51
2	Advertencias sobre estas instrucciones.....	51
3	Advertencias de peligro	51
4	Homematic IP – Hogar inteligente, simplemente cómodo	52
5	Funciones y esquema del dispositivo.....	52
6	Montaje	53
6.1	Instalación LAN	53
6.2	Instalación WLAN.....	54
7	Puesta en servicio	55
7.1	Configurar la Home Control Unit	55
7.2	Puesta en marcha con LAN.....	55
7.3	Puesta en marcha con WLAN	57
7.4	HCUweb	59
7.5	Primeros pasos: Conexión de dispositivos y adición de salas.....	59
7.6	Manejo y configuración	60
8	Reparación de fallos.....	60
8.1	Comando sin confirmar.....	60
8.2	Duty Cycle	60
8.3	Códigos de errores y secuencias intermitentes.....	61
9	Restablecimiento de la configuración de fábrica	63
9.1	Restablecer la Home Control Unit	63
10	Mantenimiento y limpieza.....	63
11	Indicaciones generales sobre el modo inalámbrico	64
12	Eliminación.....	64
13	Datos técnicos.....	65

Documentación © 2024 eQ-3 AG, Alemania

Todos los derechos reservados. Queda prohibida la reproducción total o parcial de estas instrucciones en todas las formas posibles o utilizando procedimientos electrónicos, mecánicos o químicos, así como su divulgación, sin el consentimiento por escrito del editor.

Es posible que las presentes instrucciones contengan aún erratas o errores de impresión. Sin embargo, se efectúa una revisión periódica de los datos contenidos en estas instrucciones y se incluyen las correcciones en la siguiente edición. No se asume ninguna responsabilidad por los errores de tipo técnico o tipográfico y sus consecuencias.

Se reconocen todas las marcas registradas y derechos protegidos.

Pueden efectuarse modificaciones sin previo aviso debidas al progreso tecnológico.

160336 (web) | Versión 1.0 (08/2024)

1 Volumen de suministro

- 1x Homematic IP Home Control Unit
- 1x Interruptor de pared
- 1x Lápiz USB
- 1x Fuente de alimentación enchufable
- 1x Cable de red
- 3x Tornillos
- 2x Tacos
- 1x Instrucciones de uso

2 Advertencias sobre estas instrucciones

Lea atentamente estas instrucciones antes de poner en servicio sus dispositivos Homematic IP. ¡Conserve estas instrucciones para consultas posteriores! Si cede este dispositivo para que lo utilicen otras personas, entregue también estas instrucciones junto con el dispositivo.

Símbolos empleados:

 **¡Atención!** Esta palabra señala un peligro.

 **Aviso.** ¡Este apartado contiene información complementaria importante!

3 Advertencias de peligro

 Se declina toda responsabilidad por las lesiones o los daños materiales causados por un uso indebido o incumplimiento de las advertencias de peligro. ¡En esos casos se anula el derecho a garantía! ¡No se asume ninguna responsabilidad por daños indirectos!

 No utilice el dispositivo si presenta daños visibles desde el exterior (p. ej., en la caja, los elementos de mando o la toma de red) o alteraciones en el funcionamiento. En caso de duda, solicite su revisión a un técnico.

 No abra el dispositivo. No contenga ninguna pieza que requiera mantenimiento por parte del usuario. En caso de fallo, solicite su revisión a un técnico.

 Por razones de seguridad y de homologación (CE) no está permitido realizar ninguna transformación o cambio en el dispositivo por cuenta propia.

 Utilice este dispositivo únicamente en interiores y no lo exponga a los efectos de humedad, vibraciones, radiación solar o de otras fuentes de calor continuada, frío o cargas mecánicas.

 ¡Este dispositivo no es un juguete! No permita que los niños jueguen con él. No deje tirado el material de embalaje de forma descuidada. Las láminas/bolsas de plástico, piezas de corcho blanco, etc., pueden convertirse en un juguete peligroso para los niños.

 Utilice exclusivamente la fuente de alimentación original suministrada para la alimentación eléctrica del dispositivo (5,1 VDC/2600 mA).

 El dispositivo solo debe conectarse a una toma de corriente fácilmente accesible. En caso de peligro, debe desconectarse el enchufe de red.

 Al elegir el lugar de montaje, preste atención al trazado de los cables eléctricos u otras líneas de suministro existentes.

 Tienda los cables siempre de manera que no representen ningún riesgo para las personas o los animales domésticos.

 El dispositivo solo es apto para entornos domésticos.

 Todo uso distinto del indicado en estas instrucciones se considerará incorrecto y conllevará la anulación de la garantía y de la responsabilidad.

4 Homematic IP – Hogar inteligente, simplemente cómodo

Con Homematic IP accederá al control inteligente del Smart Home en pocos pasos.

Homematic IP Home Control Unit es la unidad central del sistema de hogar inteligente Homematic IP, que se comunica a través del protocolo inalámbrico de Homematic IP.

Todos los dispositivos del sistema Homematic IP se pueden configurar y manejar de manera cómoda e individual con el smartphone o tablet a través de la app Homematic IP. Los profesionales pueden acceder a la configuración a través de una interfaz web (HCUweb). La gama de funciones de su sistema varía según el tipo de componentes instalados. En el manual de usuario de Homematic IP encontrará más información al respecto.

Todos los documentos técnicos y actualizaciones están disponibles en www.homematic-ip.com.

5 Funciones y esquema del dispositivo

El corazón del hogar inteligente, al alcance de todos, desde principiantes hasta profesionales: la Homematic IP Home Control Unit vincula todos los dispositivos del hogar inteligente y facilita un control cómodo mediante la app, ya sea a través de la nube o de forma local. Esta central preparada para el futuro es la solución óptima para una gestión personalizada de la energía, una copia de seguridad de datos local y un almacenamiento de datos de medición, así como opciones de ampliación flexibles.

Vista general:

- (A) Botón del sistema (LED superior)
- (B) LEDs de estado
 - 📶 Internet disponible
 - ☁ Acceso a la nube disponible
 - 🏠 Función Homematic IP
- (C) Interfaz: Cable de red
- (D) Interfaz: USB
- (E) Interfaz: Fuente de alimentación enchufable
- (F) Código QR y número de dispositivo (SGTIN)
- (G) Orificios roscados para soporte de pared
- (H) Fuente de alimentación enchufable
- (I) Cable de red
- (J) Soporte de pared
- (K) Lápiz USB



Figura 1

6 Montaje

Especifique el lugar de instalación o configuración deseado antes de iniciar la puesta en servicio. Dependiendo de la instalación preferida (LAN o WLAN), existen diferentes requisitos que se describen a continuación.

- i** Puede instalar la Home Control Unit o montarla con el soporte de pared suministrado.
- i** Durante la instalación LAN, la Home Control Unit se conecta al router mediante un cable de red.
- i** Durante la instalación WLAN, la Home Control Unit se conecta al router a través de WLAN.

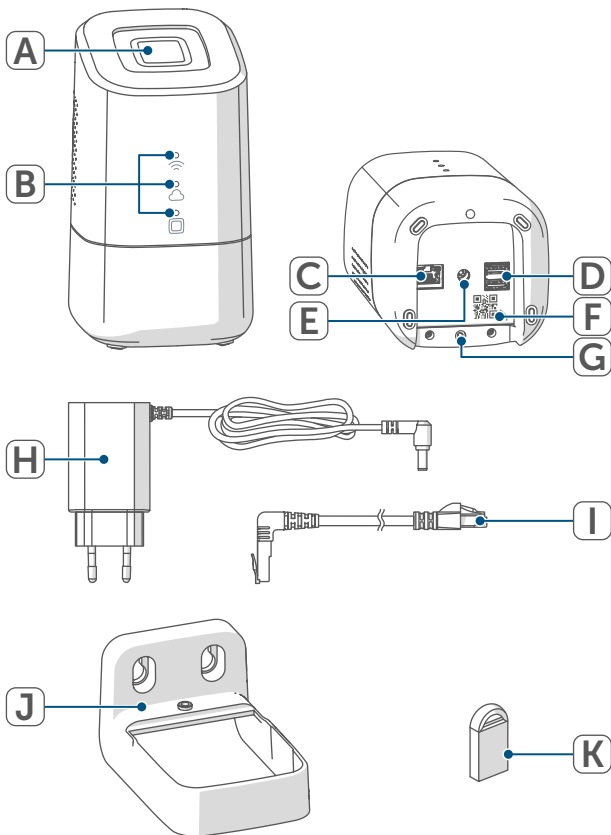
6.1 Instalación LAN

- i** Si se prefiere la instalación LAN, en el lugar de instalación debe haber una toma de corriente para la alimentación y la conexión LAN al router.
- i** Si se prefiere la instalación LAN, asegúrese de que la Home Control Unit se instala o monta a más de 50 cm del router.



Figura 2

6.2 Instalación WLAN

- i** Si se prefiere la instalación WLAN, en el lugar de instalación debe haber una toma de corriente y suficiente recepción WLAN.
- i** Asegúrese de que la Home Control Unit se instala o monta a una distancia superior a 1 m del router si se prefiere la instalación WLAN.

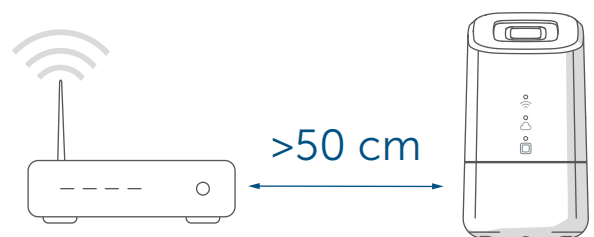

Figura 3

- A** Instalación (sin montaje)
- B** Montaje en pared con soporte de pared

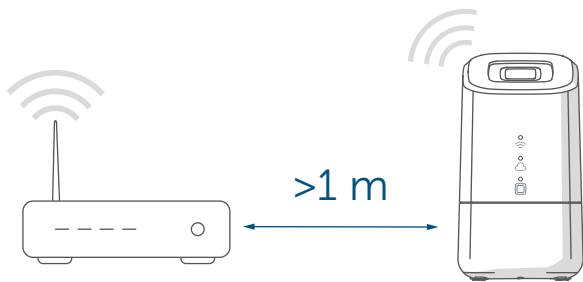

Figura 4

Siga los pasos que se indican a continuación para instalar el soporte de pared.

- Marque los taladros a una distancia de 30 mm y taladre los agujeros para los tacos suministrados.

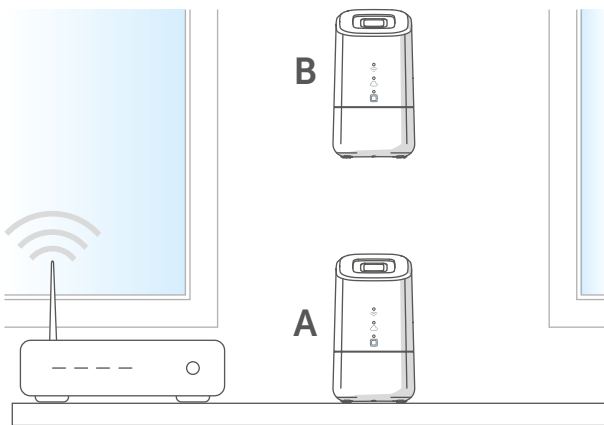

Figura 5

- Monte el soporte de pared.

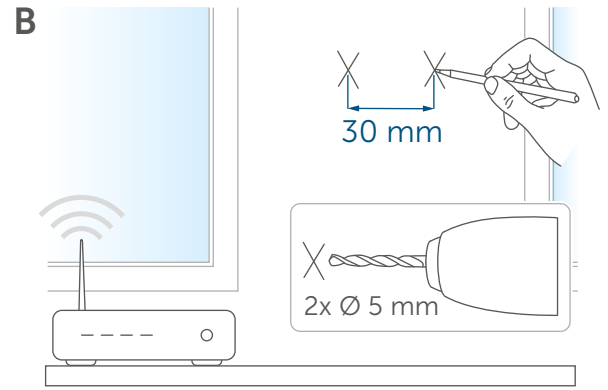

Figura 6

- Atornille el soporte de pared a la Home Control Unit.

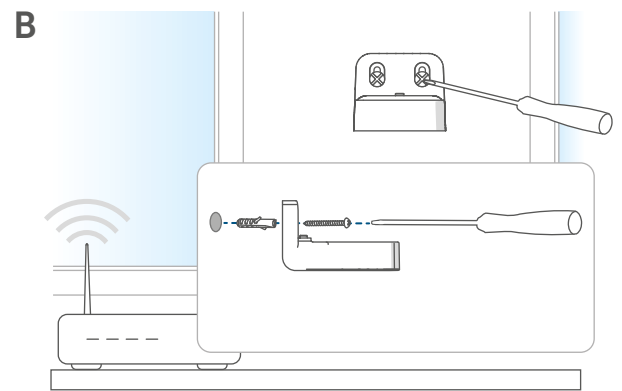

Figura 7

7 Puesta en servicio

En este capítulo le mostramos paso a paso cómo poner en servicio correctamente el sistema Homematic IP.

Instale primero la app Homematic IP en su dispositivo y ponga en funcionamiento la Home Control Unit tal y como se describe en el siguiente apartado. Tras la correcta puesta en servicio de la Home Control Unit, puede añadir más dispositivos Homematic IP e integrarlos en su sistema.

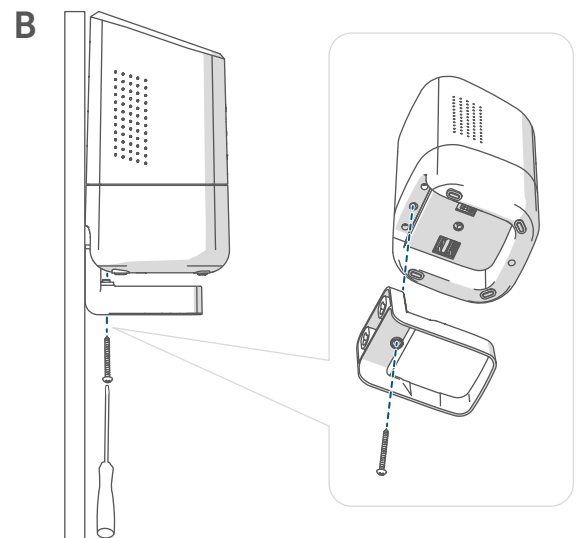
7.1 Configurar la Home Control Unit

i La app Homematic IP está disponible para iOS y Android y se puede descargar gratuitamente desde la App Store correspondiente.

- Descargue la app Homematic IP desde la App Store e instálela en su dispositivo.



Figura 8

- Inicie la app.
- Escanee el código QR (F) de la parte inferior de la Home Control Unit o en la pegatina adjunta. También puede introducir el número de dispositivo (SGTIN) de la Home Control Unit manualmente en la aplicación.

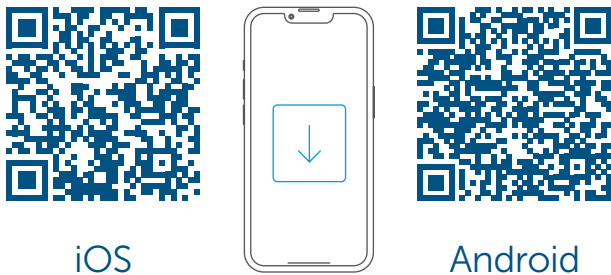

Figura 9

- Siga los pasos de instalación indicados en la app Homematic IP.

7.2 Puesta en marcha con LAN

i En un primer momento, la Home Control Unit se busca solo en la red doméstica. Si el dispositivo que desea registrar no se encuentra en la misma red que la Home Control Unit deberá pulsar primero el botón del sistema (el LED superior se ilumina en morado).

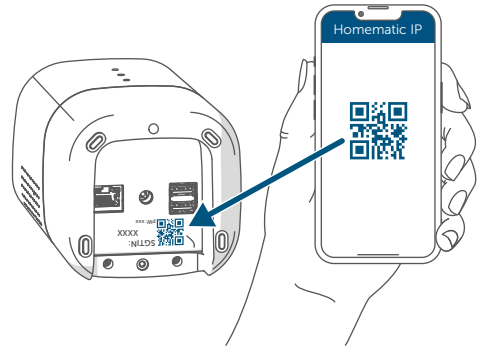
Siga las instrucciones del asistente de aprendizaje.

Por razones de seguridad, el desbloqueo solo es válido durante 5 minutos.

- Seleccione Puesta en servicio LAN durante el proceso de instalación.



Figura 10

- Conecte la Home Control Unit al router con el cable de red suministrado (I) y aporte corriente al dispositivo mediante la fuente de alimentación enchufable adjunta (H).

- i** Asegúrese de que el lápiz USB esté insertado.



Figura 11

- Espere a que se apague el LED superior de la Home Control Unit.

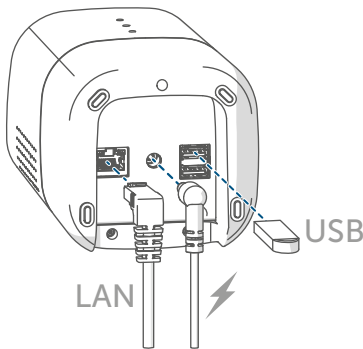

Figura 12

- i** Si el LED superior parpadea de otra forma v. „8.3 Códigos de errores y secuencias intermitentes” en página 61 o siga las indicaciones de la aplicación.

- Espere hasta que los tres LED de estado de la Home Control Unit se iluminen en azul de forma continua.

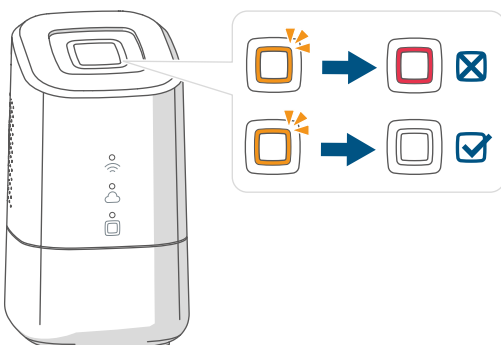

Figura 13

- i** Si el LED superior parpadea de otra forma v. „8.3 Códigos de errores y secuencias intermitentes” en página 61 o siga las indicaciones de la aplicación.

- Confirme el procedimiento de instalación pulsando una vez el botón del sistema.

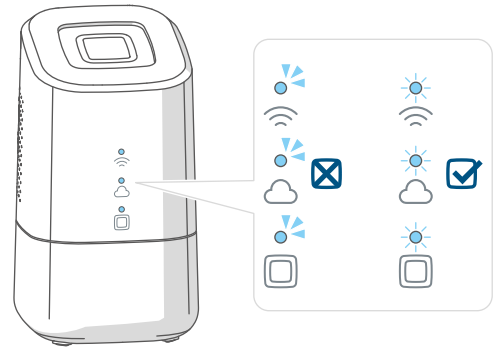

Figura 14

- Concluya los pasos de instalación indicados en la app Homematic IP.
- La Home Control Unit ya está configurada y lista para su uso.

7.3 Puesta en marcha con WLAN

- Seleccione Puesta en servicio WLAN durante el proceso de instalación.

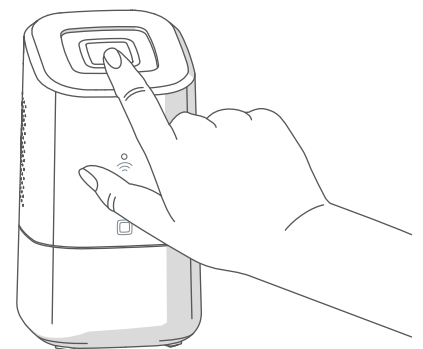

Figura 15

- Conecte la Home Control Unit a la red eléctrica mediante la fuente de alimentación enchufable (H).

i Asegúrese de que el lápiz USB esté insertado.



Figura 16

- Espere a que se apague el LED superior de la Home Control Unit.

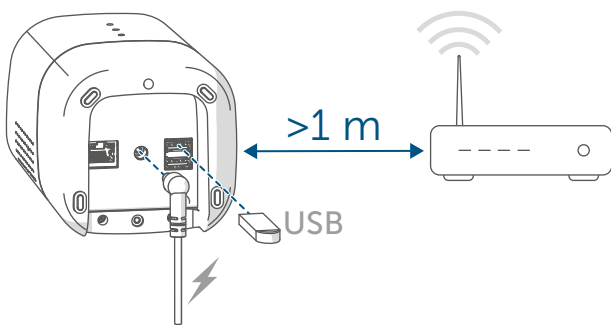

Figura 17

- Espere hasta que el LED de función de Homematic IP (□) se ilumine en azul de forma continua.

i Si el LED superior parpadea de otra forma, véase *„8.3 Códigos de errores y secuencias intermitentes“ en página 61* o siga las indicaciones de la aplicación.

- Conecte su dispositivo con el punto de acceso WLAN de la Home Control Unit. Introduzca la contraseña que encontrará en la pegatina, bajo el SGTIN.

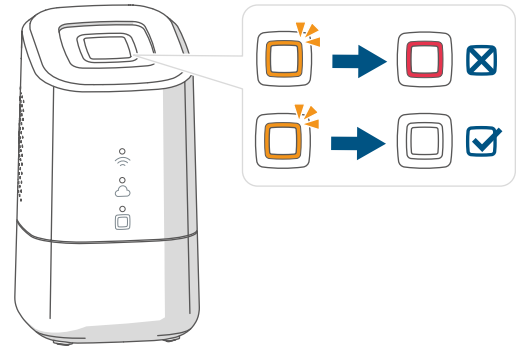

Figura 18

i Si no se muestra el punto de acceso WLAN de la Home Control Unit, puede activarlo pulsando tres veces el botón del sistema. El LED superior se ilumina en color blanco.

- Confirme el procedimiento de instalación pulsando una vez el botón del sistema.

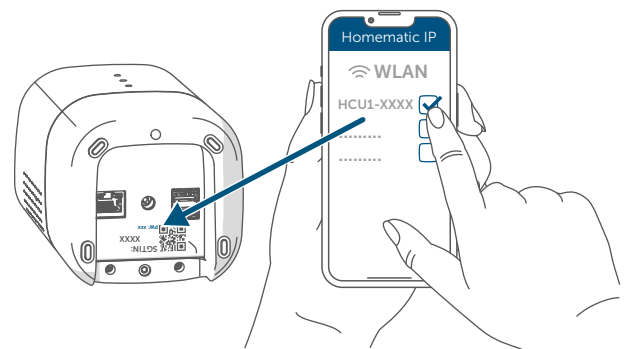

Figura 19

- Seleccione su red doméstica e introduzca la contraseña.

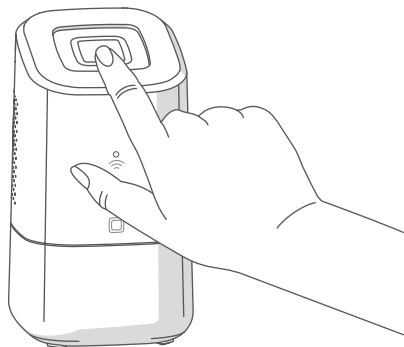

Figura 20

- Conecte su dispositivo de nuevo con la red doméstica.

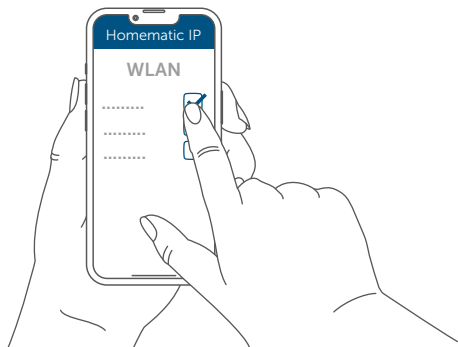

Figura 21

- Espere hasta que los tres LED de estado de la Home Control Unit se iluminen en azul de forma continua.

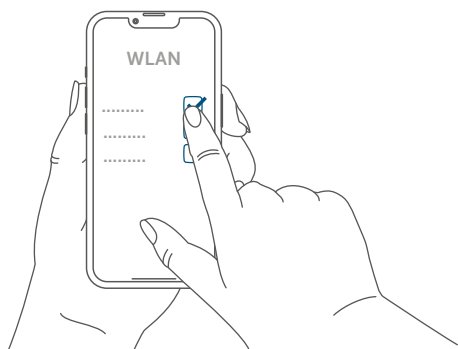

Figura 22

i Si el LED superior parpadea de otra forma, [véase „8.3 Códigos de errores y secuencias intermitentes“ en página 61](#) o siga las indicaciones de la aplicación.

- Concluya los pasos de instalación indicados en la app Homematic IP.
- La Home Control Unit ya está configurada y lista para su uso.

7.4 HCUweb

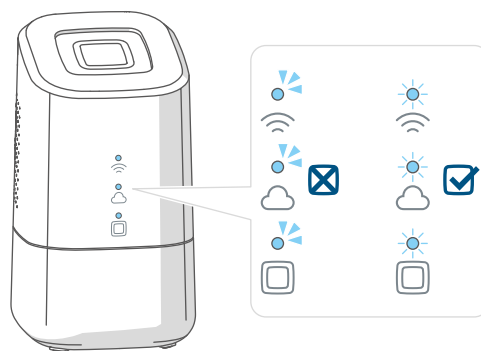
Para realizar ajustes de red especiales para la Home Control Unit o para vincular soluciones de otros socios, utilice el servicio web «HCUweb».

i Solo se puede acceder a HCUweb a través de la red local y no a través de internet.

HCUweb ofrece los siguientes ajustes y funciones:

- Ajustes de red (DNS/IP estática) para la conexión por cable de red y WLAN
- Copias de seguridad
- Gestión de memorias USB
- Gestión de plugins
- Configuración de actualización
- Mostrar información del sistema
- Configuración del modo online/offline

i Active el lápiz USB en la interfaz HCUweb para poder utilizar la función de copia de seguridad, el registro de datos de medición y los plug-ins.

i HCUweb no es una interfaz de programación y no sustituye a la aplicación Homematic IP.

Puede encontrar HCUweb en la red local en:

<https://hcu1-XXXX.local> (XXXX describe los 4 últimos dígitos del SGTIN). Encontrará el SGTIN en la parte inferior de la Home Control Unit (→ver figura). También tiene la posibilidad de acceder a HCUweb a través de la dirección IP de la Home Control Unit.

i Puede averiguar la dirección IP a través de su router o mediante el software adicional “NetFinder”.

7.5 Primeros pasos: Conexión de dispositivos y adición de salas

En cuanto su Home Control Unit de Homematic IP y la app Homematic IP estén listos para funcionar, programe el resto de dispositivos Homematic IP y asígnelos a salas a través de la app.

- Pulse el icono del menú principal “... Más” en la parte inferior derecha de la pantalla de inicio y, a continuación, haz clic en “Programar dispositivo”.
- Establezca la alimentación de tensión del dispositivo Homematic IP que va a conectar para activar el modo de programación. Encontrará más información al respecto en las instrucciones de uso del dispositivo correspondiente.
- Siga las instrucciones de la app paso a paso.
- Seleccione la solución deseada para su dispositivo.
- Por último, asigne un nombre al dispositivo en la app y cree una nueva sala o asigne el dispositivo a una sala existente.

i Elija los nombres de los dispositivos con cuidado, para poder asignarlos sin equivocaciones cuando use varios dispositivos del mismo tipo. Puede cambiar más adelante los nombres de los dispositivos y las salas en cualquier momento.

7.6 Manejo y configuración

Un vez que haya conectado correctamente sus dispositivos Homematic IP y haya añadido salas, podrá controlar y configurar cómodamente su sistema Homematic IP. Encontrará más información sobre el manejo de la app y la configuración del sistema Homematic IP en el manual de usuario de Homematic IP (que encontrará en el área de descargas de la página web www.homematic-ip.com).

8 Reparación de fallos

8.1 Comando sin confirmar

Si alguno de los receptores no confirma un comando, puede haber un fallo de transmisión (v. „11 Indicaciones generales sobre el modo inalámbrico“ en página 64).

Las transmisiones defectuosas se muestran en la app y pueden tener las siguientes causas:

- Receptor no disponible
- El receptor no puede ejecutar el comando (fallo de tensión, bloqueo mecánico, etc.)
- Receptor defectuoso

8.2 Duty Cycle

Duty Cycle describe una limitación del tiempo de transmisión regulada por ley para dispositivos en la banda de 868 MHz. El objeto de esta regulación es garantizar el funcionamiento de todos los aparatos que trabajan en la banda de 868 MHz.

En la banda de frecuencia de 868 MHz que utilizamos nosotros, el tiempo de transmisión máximo de un dispositivo

es del 1% de una hora (es decir, 36 segundos en una hora). Cuando se alcanza ese límite del 1%, los dispositivos no pueden seguir transmitiendo hasta que finaliza esa limitación temporal. Los dispositivos Homematic IP cumplen esa directiva al 100 % en su desarrollo y fabricación.



Utilizados de un modo normal, en general no se alcanza el Duty Cycle. Sí puede ocurrir en casos aislados, por ejemplo durante la puesta en servicio o la primera instalación de un sistema, debido a los múltiples procesos de conexión con mayor intensidad de transmisión. La superación del límite de Duty Cycle puede provocar un mal funcionamiento temporal del dispositivo. El funcionamiento se restablece al poco tiempo (máximo 1 hora).























8.3 Códigos de errores y secuencias intermitentes

8.3.1 LED superior

Secuencia intermitente	Significado	Solución
Encendido	La Home Control Unit no arranca.	Compruebe si hay alimentación.
Luz naranja flotante	La Home Control Unit arranca.	Espere hasta que el LED superior deje de parpadear en naranja.
Luz naranja intermitente rápida	Etapas previas al restablecimiento de la configuración de fábrica	Pulse de nuevo el botón del sistema durante 4 s hasta que se encienda el LED superior en color verde.
1 vez luz verde larga	Restablecimiento confirmado	Puede continuar con el manejo.
1 vez luz roja larga	Restablecimiento fallido	Inténtelo de nuevo.
Luz roja permanente	Se ha producido un error o alarma en su teléfono que aún no ha sido confirmado.	Confirme el error o la alarma pulsando el botón del sistema (solo si no se utiliza específicamente para el usuario).
Personalizado por el usuario	Puede visualizar las funciones seleccionadas mediante un comportamiento de parpadeo o iluminación personalizado con el LED superior.	Personalizado por el cliente
Brillo permanente de color morado (5 min.)	Tras la puesta en servicio de la Home Control Unit puede activarse un modo de programación remoto con solo pulsar el botón del sistema.	(v. „7.2 Puesta en marcha con LAN“ en página 55)

8.3.2 LED de estado

Leyenda	
	El LED está apagado.
	El LED parpadea.
	El LED se enciende de forma continua.

Secuencia intermitente			Significado	Solución
				
			La Home Control Unit arranca.	No es necesario acciones adicionales.
			La Home Control Unit no puede conectarse a internet y no hay conexión con la nube.	Compruebe su conexión a internet. <ul style="list-style-type: none"> • ¿Está enchufado el cable de red? • ¿Está activada la WLAN en el router? • ¿Está encendido el LED de internet del router?
	-		La Home Control Unit puede establecer una conexión con internet.	No es necesario acciones adicionales.
			La conexión a la nube está desactivada. La Home Control Unit se halla en modo offline.	No es necesario acciones adicionales.
			No hay conexión con la nube. La conexión a internet está bien.	Revise su configuración de red. Inténtelo de nuevo más tarde.
			La conexión a la nube está bien.	No es necesario acciones adicionales.
-	-		Hay un error de dispositivo en el sistema Homematic IP. El LED superior se ilumina en rojo al mismo tiempo.	Reinicie la Home Control Unit.
-	-		El sistema Homematic IP está bien.	No es necesario acciones adicionales.

9 Restablecimiento de la configuración de fábrica

i Al reiniciar la Home Control Unit se reinicia toda la instalación Homematic IP. También es necesario restablecer el estado de fábrica de los dispositivos Homematic IP individuales para poder conectarlos de nuevo.

9.1 Restablecer la Home Control Unit

Para restablecer la configuración de fábrica de la Home Control Unit proceda del siguiente modo:

- Desconecte la Home Control Unit de la alimentación eléctrica extrayendo la fuente de alimentación enchufable.
- Vuelva a enchufar la fuente de alimentación.
- Espere hasta que se apague el LED superior y se enciendan los LED de estado.
- Después pulse el botón del sistema durante 5 segundos hasta que el LED superior parpadee rápidamente en naranja.
- Suelte de nuevo el botón del sistema.
- Pulse de nuevo el botón del sistema durante 5 s hasta que se encienda el LED superior comience a parpadear rápidamente de color verde. Si se ilumina en rojo, inténtelo otra vez.
- Suelte de nuevo el botón del sistema para finalizar el restablecimiento de la configuración de fábrica.

El dispositivo ejecuta un reinicio y el Home Control Unit se restablece.

i Este proceso debe realizarse en los 5 minutos siguientes a arrancar la Home Control Unit.

10 Mantenimiento y limpieza

i Este dispositivo no requiere mantenimiento por su parte. En caso de fallo, encargue su reparación a un técnico.

Limpie el dispositivo con un paño suave, limpio, seco y que no deje pelusa. Si está muy sucio, puede limpiarlo con un paño ligeramente humedecido con agua tibia. No utilice productos de limpieza que contengan disolventes. Estas sustancias pueden estropear la carcasa de plástico y la rotulación.

11 Indicaciones generales sobre el modo inalámbrico

La transmisión inalámbrica se realiza por una vía de transmisión no exclusiva, por lo que pueden producirse fallos. También pueden ser fuentes de errores las conmutaciones, motores eléctricos o equipos eléctricos defectuosos.

 El alcance en edificios puede diferir mucho del alcance en campo libre. Aparte de la capacidad de transmisión y de las propiedades de recepción de los receptores, también desempeñan un papel importante los efectos ambientales, como la humedad o los elementos constructivos del lugar.

Por la presente, eQ-3 AG, Maiburger Str. 29, 26789 Leer, Alemania, declara que la instalación inalámbrica Homematic IP HmIP-HCU1, HmIP-HCU1-A cumple la Directiva 2014/53/UE. El texto de la declaración de conformidad CE está disponible en su integridad en el sitio web:

www.homematic-ip.com

12 Eliminación

Indicaciones sobre la eliminación

 Este símbolo significa que el dispositivo no debe desecharse con la basura doméstica, en el contenedor de residuos ni el contenedor amarillo o el saco amarillo. Con el fin de proteger la salud y el medioambiente, está obligado a entregar el producto y todas las piezas electrónicas incluidas en el volumen de suministro para

su correcta eliminación en un punto de recogida de residuos municipal para aparatos eléctricos y electrónicos. Los distribuidores de aparatos eléctricos y electrónicos también están obligados a la recogida gratuita de dispositivos usados. Mediante la recogida por separado, contribuye significativamente a la reutilización, el reciclado y otras formas de recuperación de dispositivos usados.

Le advertimos expresamente sobre el hecho de que usted, como usuario final, es responsable de eliminar los datos personales de los aparatos eléctricos y electrónicos usados que se van a desechar.

Información relativa a la conformidad

 El distintivo CE es un símbolo de mercado libre dirigido exclusivamente a las autoridades y que no implica ninguna garantía de determinadas características.

 Si tiene consultas técnicas sobre el dispositivo, póngase en contacto con su proveedor.

13 Datos técnicos

Nombre abreviado del dispositivo:	HmIP-HCU1, HmIP-HCU1-A
Tensión de alimentación	
Fuente de alimentación enchufable (entrada):	100 V-240 V/50 Hz
Potencia máx. absorbida de la fuente de alimentación enchufable:	13,0 W
Tensión de alimentación:	5,1 VDC (SELV)
Consumo de corriente:	máx. 2600 mA
Potencia absorbida en reposo:	2,0 W
Tipo de protección:	IP20
Temperatura ambiente:	de 5 a 40 °C
Dimensiones (A x H x P):	96 x 173 x 96 mm
Peso:	510g
Banda de radiofrecuencia:	868,0-868,6 MHz 869,4-869,65 MHz
Potencia de radioemisión:	10 dBm máx.
Categoría de receptor:	SRD category 2
Alcance típ. en campo abierto:	400 m
Interfaz USB:	2 puertos host USB (usar solo para el lápiz USB)
Duty Cycle:	< 1 % por h/< 10 % por h
Red:	10/100 MBit/s, Auto-MDIX
WLAN:	2,4 GHz (1-11) (802.11b,g,n / 150 MBit/s) 5,0 GHz (36-48) (802.11n,ac/máx. 433 MBit/s)
Potencia de radioemisión WLAN máx.:	16 dBm

Salvo modificaciones técnicas.

Indice

1	Fornitura	67
2	Indicazioni su queste istruzioni.....	67
3	Indicazioni di pericolo	67
4	Homematic IP – Vivere in modo intelligente, semplice e pratico	68
5	Funzioni e vista d'insieme dell'apparecchio	68
6	Montaggio	69
	6.1 Installazione LAN	69
	6.2 Installazione WLAN.....	70
7	Messa in funzione	71
	7.1 Installazione della Home Control Unit	71
	7.2 Messa in funzione della rete LAN.....	71
	7.3 Messa in funzione della rete WLAN	73
	7.4 HCUweb	75
	7.5 Primi passi: Inizializzazione di apparecchi e aggiunta di ambienti	75
	7.6 Uso e configurazione	76
8	Risoluzione dei guasti	76
	8.1 Comando non confermato.....	76
	8.2 Duty Cycle	76
	8.3 Codici di errore e sequenze di lampeggio	77
9	Ripristino delle impostazioni di fabbrica	79
	9.1 Reset della Home Control Unit.....	79
10	Manutenzione e pulizia.....	79
11	Informazioni generali sul funzionamento via radio	80
12	Smaltimento.....	80
13	Dati Tecnici.....	81

Documentazione © 2024 eQ-3 AG, Germania

Tutti i diritti riservati. Senza l'approvazione scritta del produttore è vietata la riproduzione di questo manuale o di sue parti in qualsiasi forma o la sua duplicazione o modifica con l'utilizzo di processi elettronici, meccanici o chimici.

Questo manuale potrebbe presentare difetti dovuti alla tecnica di stampa o errori di stampa. Le informazioni qui contenute sono comunque costantemente verificate e le eventuali correzioni sono rese note nell'edizione successiva. Si declina qualsiasi responsabilità per errori di tipo tecnico o di stampa e per le loro conseguenze.

Si riconoscono tutti i marchi depositati e i diritti di proprietà.

Non si escludono modifiche apportate senza preavviso conformemente agli sviluppi tecnici.

160336 (web) | Versione 1.0 (08/2024)

1 Fornitura

- 1x Homematic IP Home Control Unit
- 1x Supporto a parete
- 1x Chiavetta USB
- 1x Alimentatore a spina
- 1x Cavo di rete
- 3x viti
- 2x tasselli
- 1x Istruzioni per l'uso

2 Indicazioni su queste istruzioni

Leggere attentamente queste istruzioni prima di mettere in funzione i dispositivi Homematic IP. Conservare questo manuale per poterlo consultare anche in futuro! Se l'utilizzo dell'apparecchio viene affidato ad altre persone, consegnare anche queste istruzioni per l'uso.

Simboli utilizzati:

 **Attenzione!** Nei punti con questo simbolo viene segnalato un pericolo.

 **Nota.** Questo paragrafo contiene altre informazioni importanti!

3 Indicazioni di pericolo

 L'azienda declina qualsiasi responsabilità per danni a cose o persone causati da un utilizzo improprio o dalla mancata osservanza delle indicazioni di pericolo. In casi simili decade il diritto alla garanzia! Si declina qualsiasi responsabilità per danni indiretti!

 Non utilizzare l'apparecchio se dall'esterno siano riconoscibili danni, ad esempio sulla scatola, su elementi di controllo o sulle prese o vi sia un guasto funzionale. In caso di dubbio far controllare l'apparecchio da un tecnico specializzato.





 Non aprire mai l'apparecchio. Questo apparecchio non contiene parti che possano essere riparate dall'utente. In caso di guasto fare controllare l'apparecchio da un tecnico specializzato.

 Per ragioni di sicurezza o di omologazione (CE) non sono ammesse modifiche costruttive o di altro genere del prodotto.

 Impiegare l'apparecchio solo in ambienti interni e non esporlo a umidità, a vibrazioni, a irradiazioni solari permanenti o ad altre fonti di calore, al freddo e a sollecitazioni meccaniche.

 Questo apparecchio non è un giocattolo! Non consentire ai bambini di giocare con l'apparecchio. Non lasciare incustodito il materiale dell'imballaggio. Le pellicole e i sacchetti di plastica, le parti di polistirolo, ecc. possono essere fonte di pericolo per i bambini.

 Per alimentare l'apparecchio con corrente utilizzare esclusivamente l'alimentatore originale in dotazione (5,1 VDC/2600 mA).

-  L'apparecchio deve essere collegato solo a una presa di rete facilmente accessibile. In caso di pericolo staccare la spina di alimentazione.
-  Nella scelta del luogo di installazione fare attenzione alla posizione degli impianti elettrici o alla presenza di condotte di alimentazione.
-  Posare sempre i cavi in modo tale che non provochino situazioni di pericolo per le persone e gli animali domestici.
-  L'apparecchio è adatto solo all'impiego in ambienti a uso abitativo o analoghi.
-  Qualsiasi impiego diverso da quello descritto nelle presenti istruzioni per l'uso non è conforme alle disposizioni e comporta l'esclusione di responsabilità e la perdita dei diritti di garanzia.

4 Homematic IP – Vivere in modo intelligente, semplice e pratico

Con Homematic IP sono sufficienti pochi passaggi per installare il sistema intelligente di controllo Smart-Home. Homematic IP Home Control Unit è la centralina del sistema Homematic IP Smart-Home e comunica tramite il protocollo radio Homematic IP. Tutti gli apparecchi del sistema Homematic IP possono essere configurati e utilizzati comodamente e singolarmente da smartphone o tablet tramite l'app Homematic IP. Per esper-

ti, è anche possibile la configurazione tramite un'interfaccia web (HCUweb). La gamma di funzioni del sistema varia in base al tipo di componenti installati. Ulteriori informazioni a riguardo sono fornite nel manuale utente di Homematic IP.

Tutta la documentazione tecnica e gli aggiornamenti sono sempre disponibili su www.homematic-ip.com.

5 Funzioni e vista d'insieme dell'apparecchio

La centralina della casa smart per tutti, da chi è alle prime esperienze fino al professionista: l'unità di comando Homematic IP Home connette tutti gli apparecchi nella casa smart e consente di comandare comodamente i dispositivi via cloud oppure localmente. La centralina del futuro offre la soluzione ottimale per una gestione energetica personalizzata, il salvataggio locale dei dati, il salvataggio dei dati di misurazione e possibilità flessibili di ampliamento.

Vista d'insieme dell'apparecchio:

- (A) Tasto di sistema (LED superiore)
- (B) LED di stato
 - 📶 Internet disponibile
 - ☁️ Accesso al cloud disponibile
 - 📄 Funzione Homematic IP
- (C) Interfaccia: Cavo di rete
- (D) Interfaccia: USB
- (E) Interfaccia: Alimentatore a spina
- (F) Codice QR e numero dell'apparecchio (SGTIN)
- (G) Fori filettati per supporto a parete
- (H) Alimentatore a spina
- (I) Cavo di rete
- (J) Supporto a parete
- (K) Chiavetta USB



Figura 1

6 Montaggio

Prima di iniziare la messa in funzione, specificare il luogo di installazione o di allestimento desiderato. A seconda dell'installazione preferita (LAN o WLAN), esistono requisiti diversi, descritti di seguito.

- i** È possibile configurare la Home Control Unit o montarla utilizzando il supporto a parete in dotazione.
- i** Durante l'installazione LAN, la Home Control Unit si collega al router tramite cavo di rete.
- i** Durante l'installazione WLAN, la Home Control Unit è collegata al router tramite WLAN.

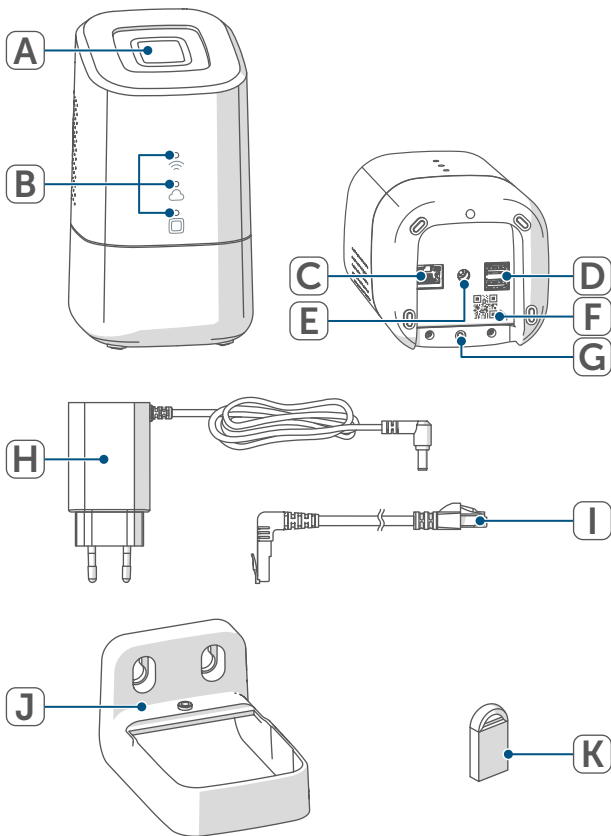
6.1 Installazione LAN

- i** Se si preferisce l'installazione LAN, nel luogo di installazione deve essere disponibile una presa per l'alimentazione di corrente e la connessione LAN al router.
- i** Se si preferisce un'installazione LAN, assicurarsi che la Home Control Unit sia installata o montata a una distanza di >50 cm dal router.



Figura 2

6.2 Installazione WLAN

i Se si preferisce l'installazione WLAN, nel luogo di installazione devono essere disponibili una presa per l'alimentazione di corrente e una ricezione WLAN sufficiente.

i Se si preferisce un'installazione WLAN, assicurarsi che la Home Control Unit sia installata o montata a una distanza di >1 m dal router.

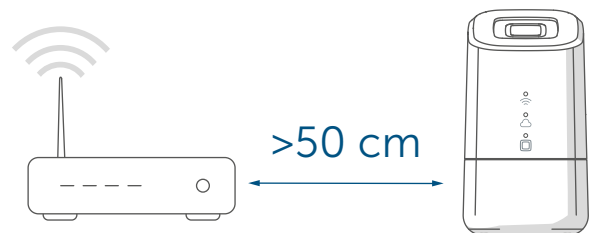

Figura 3

- A Posizionamento (senza montaggio)
- B Montaggio a parete con supporto a parete

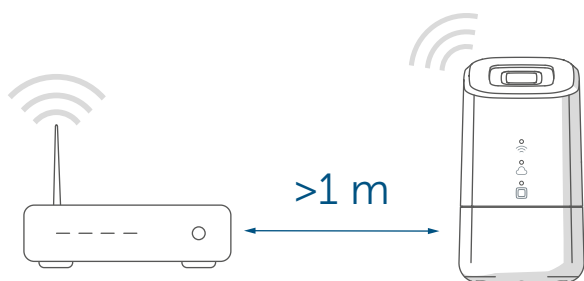

Figura 4

Per montare il supporto a parete, procedere come segue.

- Segnare i fori a una distanza di 30 mm e praticare i fori per i tasselli in dotazione.

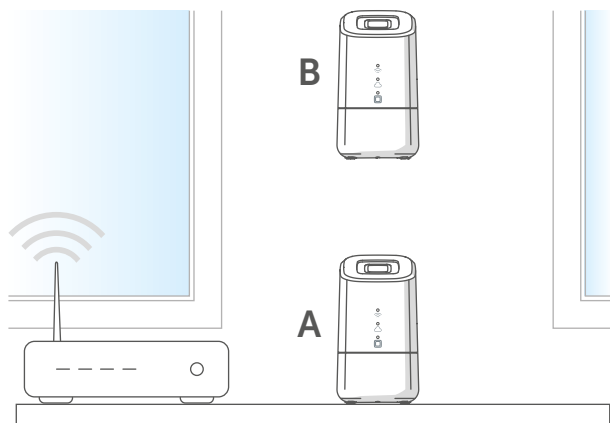

Figura 5

- Montare il supporto a parete.

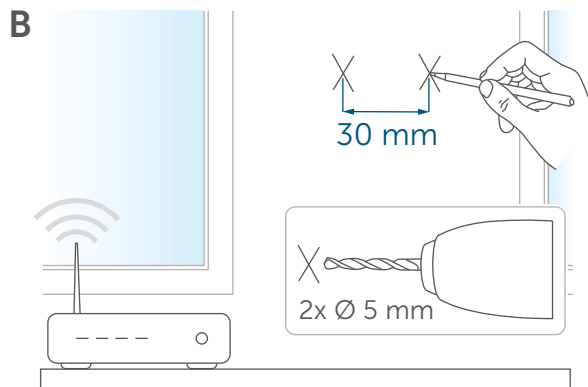

Figura 6

- Avvitare il supporto a parete alla Home Control Unit.

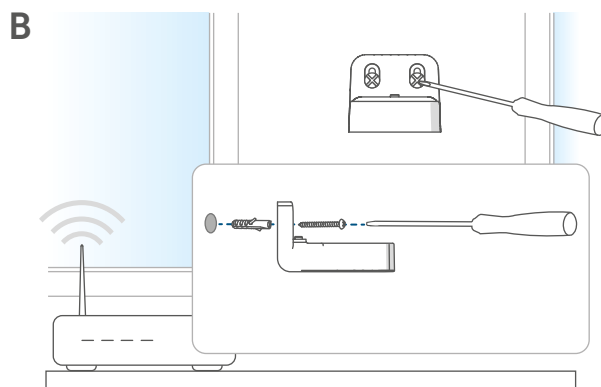

Figura 7

7 Messa in funzione

In questo capitolo viene spiegato passo dopo passo come mettere in funzione il sistema Homematic IP.

Innanzitutto è necessario installare l'app Homematic IP sul proprio terminale e attivare la Home Control Unit come descritto nel paragrafo seguente. Una volta attivata la Home Control Unit è possibile aggiungere ulteriori apparecchi Homematic IP e integrarli nel proprio sistema.

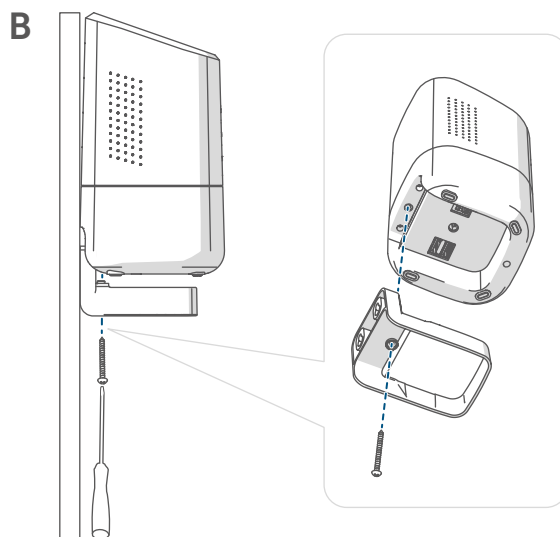
7.1 Installazione della Home Control Unit

i L'app Homematic IP è disponibile per iOS e Android e può essere scaricata gratuitamente dal relativo App Store.

- Scaricare l'app Homematic IP dall'App Store e installarla sul proprio terminale.



Figura 8

- Avviare l'app.
- Scansionare il codice QR (F) sul lato inferiore della Home Control Unit o sull'adesivo in dotazione. In alternativa è possibile immettere manualmente nell'app il numero dell'apparecchio (SGTIN) della Home Control Unit.

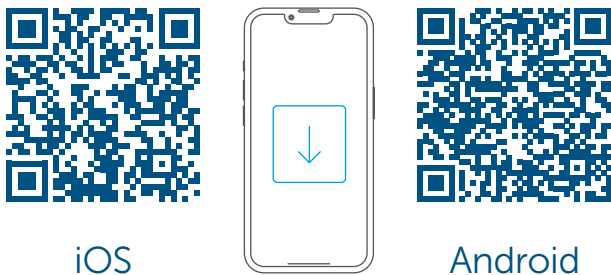

Figura 9

- Seguire i passaggi di installazione illustrati nell'app Homematic IP.

7.2 Messa in funzione della rete LAN

i La Home Control Unit viene inizialmente cercata solo nella rete domestica. Se il terminale da registrare non si trova nella stessa rete della Home Control Unit, è necessario premere prima il pulsante di sistema (il LED superiore diventa viola).

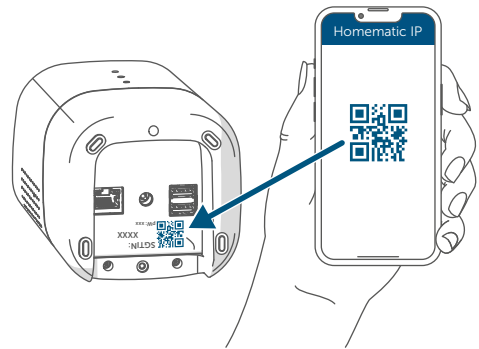
Seguire le istruzioni dell'assistente di inizializzazione.

Per motivi di sicurezza, l'autorizzazione è valida per 5 minuti alla volta.

- Selezionare la messa in funzione della LAN durante il processo di installazione.



Figura 10

- Collegare la Home Control Unit al router mediante il cavo di rete in dotazione (I) e alimentare con corrente il dispositivo tramite l'alimentatore a spina (H) in dotazione.

i Accertarsi che la chiavetta USB sia inserita.



Figura 11

- Attendere che il LED superiore della Home Control Unit si spenga.

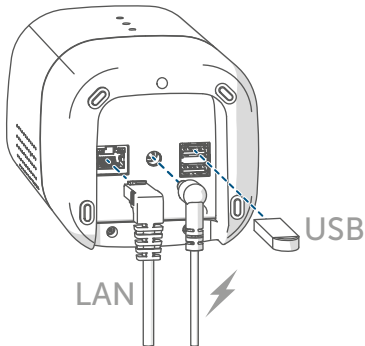

Figura 12

i Se il LED superiore lampeggia v. „8.3 Codici di errore e sequenze di lampeggio“ a pag. 77 o seguire le istruzioni fornite nell'app.

- Attendere che tutti e tre i LED di stato della Home Control Unit emettano una luce blu continua.

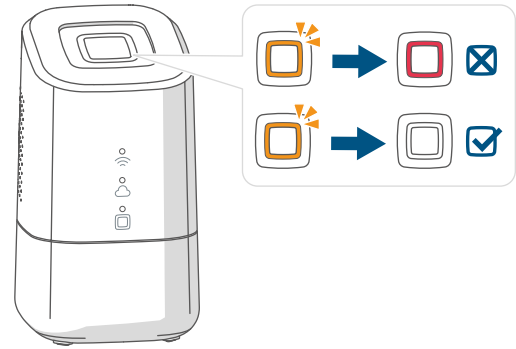

Figura 13

i Se il LED superiore lampeggia v. „8.3 Codici di errore e sequenze di lampeggio“ a pag. 77 o seguire le istruzioni fornite nell'app.

- Confermare la procedura di installazione premendo una volta il pulsante di sistema.

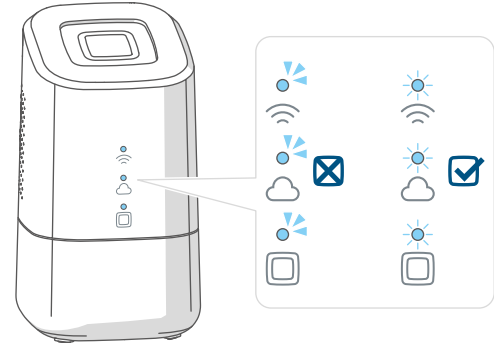

Figura 14

- Concludere i passaggi di installazione illustrati nell'app Homematic IP.
- La Home Control Unit è ora configurata e pronta per l'uso.

7.3 Messa in funzione della rete WLAN

- Selezionare la messa in funzione della LAN durante il processo di installazione.

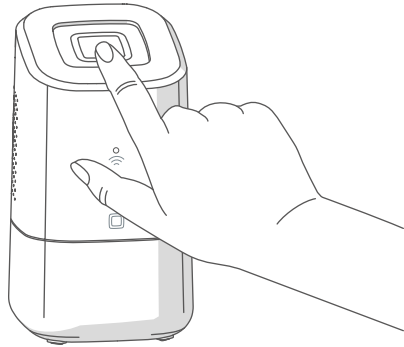

Figura 15

- Collegare la Home Control Unit all'alimentazione elettrica utilizzando l'alimentatore a spina (H) in dotazione.

- i** Accertarsi che la chiavetta USB sia inserita.



Figura 16

- Attendere che il LED superiore della Home Control Unit si spenga.

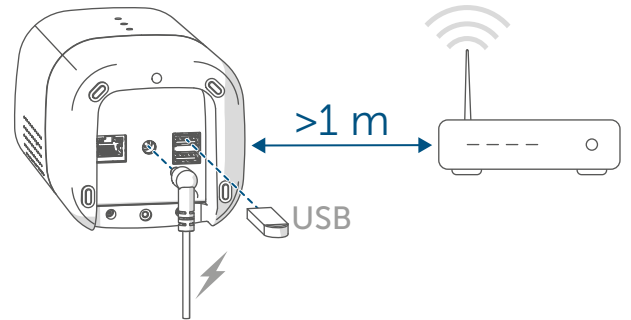

Figura 17

- Attendere che il LED di funzione Homematic IP (□) emetta una luce blu continua.

- i** Se il LED superiore lampeggia v. „8.3 Codici di errore e sequenze di lampeggio” a pag. 77 o seguire le istruzioni fornite nell'app.

- Connettere il terminale all'hotspot WLAN della Home Control Unit. Inserire la password indicata sotto il SGTIN sull'adesivo.

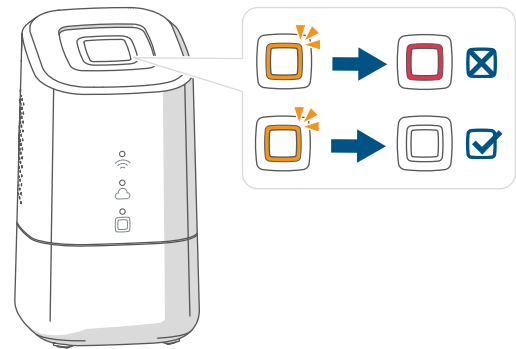

Figura 18

i Se l'hotspot WLAN della Home Control Unit non compare, è possibile attivarlo premendo tre volte il pulsante di sistema. Il LED superiore si accende di colore bianco.

- Confermare la procedura di installazione premendo una volta il pulsante di sistema.

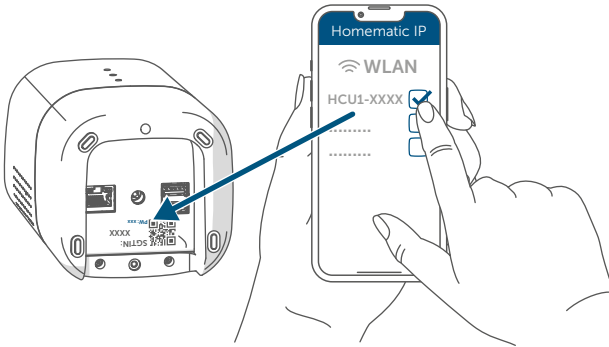

Figura 19

- Selezionare la propria rete domestica e inserire la password.

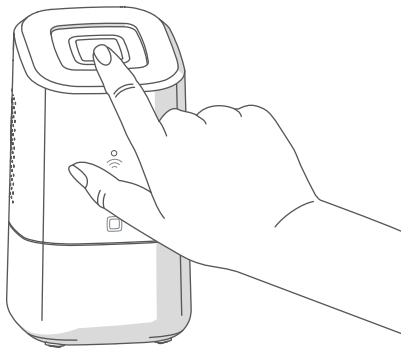

Figura 20

- Collegare nuovamente il terminale alla rete domestica.

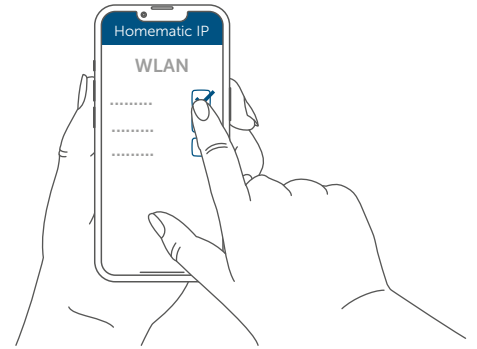

Figura 21

- Attendere che tutti e tre i LED di stato della Home Control Unit emettano una luce blu continua.



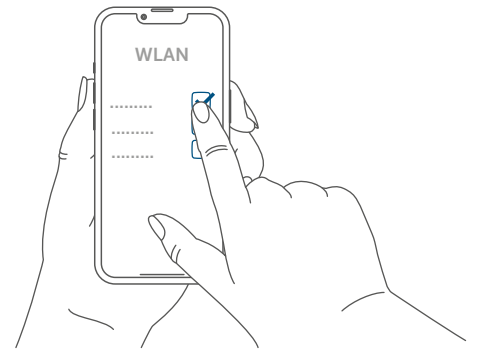

Figura 22

i Se il LED superiore lampeggia v. „8.3 Codici di errore e sequenze di lampeggio“ a pag. 77 o seguire le istruzioni fornite nell'app.

- Concludere i passaggi di installazione illustrati nell'app Homematic IP.
- La Home Control Unit è ora configurata e pronta per l'uso.

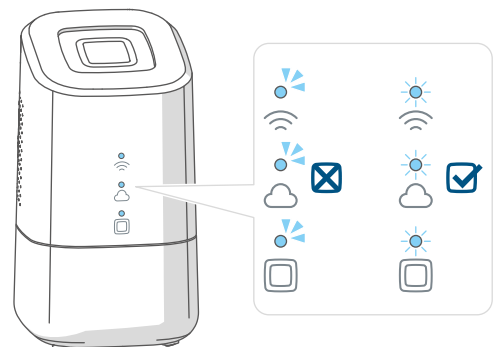
7.4 HCUweb

Per effettuare impostazioni di rete speciali per l'unità di controllo domestico o per collegare soluzioni partner, utilizzare il servizio web "HCUweb".

 HCUweb è accessibile solo tramite la rete locale e non tramite Internet.

L'HCUweb offre le seguenti impostazioni e funzioni:

- Impostazioni di rete (DNS / IP statico) per la connessione via cavo di rete e WLAN
- Backup
- Gestione della memoria USB
- Gestione dei plugin
- Aggiornamento della configurazione
- Visualizzazione di informazioni di sistema
- Configurazione in modalità online/offline

 Attivare la chiavetta USB nell'interfaccia HCUweb per poter utilizzare la funzione di backup, l'acquisizione dei dati di misurazione e i plug-in.

 HCUweb non è un'interfaccia di programmazione e non sostituisce l'app Homematic IP.

Potete raggiungere HCUweb nella rete locale all'indirizzo:

<https://hcu1-XXXX.local> (XXXX describe

le ultime quattro cifre del SGTIN). L'SGTIN si trova sul lato inferiore della Home Control Unit (→vedere la figura). È inoltre possibile richiamare HCUweb tramite l'indirizzo IP della Home Control Unit.

 È possibile conoscere l'indirizzo IP tramite il router o il software aggiuntivo "NetFinder".

7.5 Primi passi: Inizializzazione di apparecchi e aggiunta di ambienti

Appena la Homematic IP Home Control Unit e l'app Homematic IP sono pronte all'uso, inizializzare ulteriori dispositivi Homematic IP e assegnarli agli ambienti tramite l'app.

- Cliccare sull'icona del menu principale "... Altro" in basso a destra sulla schermata iniziale e qui su "Inizializzazione dell'apparecchio".
- Collegare l'apparecchio Homematic IP da inizializzare all'alimentazione elettrica per attivare la modalità Inizializzazione. Ulteriori informazioni sono fornite nelle istruzioni per l'uso dell'apparecchio.
- Seguire passo dopo passo le istruzioni nell'app.
- Selezionare la soluzione desiderata per il proprio dispositivo.
- Nell'app assegnare infine un nome all'apparecchio e creare un nuovo ambiente oppure assegnare l'apparecchio a un ambiente già esistente.



Scegliere il nome dell'apparecchio con molta attenzione, in modo da potere eseguire un'associazione univoca nel caso in cui siano in uso diversi apparecchi dello stesso tipo. È sempre possibile modificare nuovamente il nome dell'apparecchio e dell'ambiente.

7.6 Uso e configurazione

Una volta effettuata con successo l'inizializzazione degli apparecchi Homematic IP e aver aggiunto altri ambienti, è possibile comandare e configurare facilmente il proprio sistema Homematic IP. Maggiori informazioni sull'uso e sulla configurazione dell'app del sistema Homematic IP sono riportate nel manuale dell'utente Homematic IP (contenuto nell'area download del sito Web www.homematic-ip.com).

8 Risoluzione dei guasti

8.1 Comando non confermato

Se un comando non viene confermato da almeno un ricevitore, è possibile che sia presente un disturbo radio (v. „11 Informazioni generali sul funzionamento via radio“ a pag. 80).

La trasmissione disturbata viene visualizzata nell'app e può essere dovuta a una delle seguenti cause:

- ricevitore non raggiungibile
- ricevitore non può eseguire ordine (interruzione di carico, blocco meccanico, ecc.)
- Ricevitore difettoso

8.2 Duty Cycle

Il Duty Cycle descrive una limitazione del tempo di trasmissione, regolata per legge, di apparecchi nella gamma 868 MHz. Scopo di questa regolazione è quello di garantire il funzionamento di tutti gli apparecchi nel campo 868 MHz.



Nel campo di frequenza 868 MHz da noi utilizzato il tempo massimo di trasmissione di ogni apparecchio ammonta all'1 % di un'ora (quindi 36 secondi in un'ora). Quando raggiungono il limite dell'1% gli apparecchi non possono più trasmettere finché non sarà scaduto questo limite di tempo. Conformemente a questa direttiva, gli apparecchi Homematic IP sono sviluppati e prodotti nell'assoluto rispetto delle norme. Nel normale funzionamento di solito non si raggiunge il duty cycle. Tuttavia, questo potrebbe accadere in casi singoli alla messa in esercizio o alla prima installazione di un sistema a causa di processi di inizializzazione ripetuti o ad alta intensità radio. Un superamento del limite ciclo di lavoro può manifestarsi attraverso un temporaneo mancato funzionamento dell'apparecchio. Trascorso un breve tempo (max. 1 ora), il funzionamento dell'apparecchio viene ripristinato.























8.3 Codici di errore e sequenze di lampeggio

8.3.1 LED superiore

Codice di segnalazione	Significato	Soluzione
Spento	La Home Control Unit non si avvia.	Verificare la presenza di alimentazione elettrica.
Luce arancione lampeggiante	La Home Control Unit si avvia.	Attendere che il LED superiore smetta di lampeggiare in arancione.
Luce arancione che lampeggia velocemente	Stadio iniziale per il ripristino delle impostazioni di fabbrica	Premere di nuovo il tasto di sistema per 4 secondi finché il LED superiore emette una luce verde.
Luce verde accesa a lungo 1 volta	Reset confermato	Si può procedere all'utilizzo.
Luce rossa accesa a lungo 1 volta	Reset non riuscito	Ripetere la procedura.
Luce rossa continua	Nella Smart Home si è verificato un errore o un allarme che non è ancora stato eliminato.	Eliminare l'errore o l'allarme premendo il pulsante di sistema (solo se non utilizzato in modo specifico dall'utente).
Definito dall'utente	È possibile visualizzare le funzioni selezionate utilizzando un comportamento personalizzato di lampeggiamento o illuminazione del LED superiore.	Specifico per il cliente
Luce viola continua (5 min.)	Dopo la messa in funzione della Home Control Unit è possibile attivare una modalità di inizializzazione a distanza semplicemente premendo il pulsante di sistema.	<i>(v. „7.2 Messa in funzione della rete LAN” a pag. 71)</i>

8.3.2 LED di stato

Legenda	
	Il LED è spento.
	Il LED lampeggia.
	Il LED è acceso in continuo.

Codice di segnalazione			Significato	Soluzione
				
			La Home Control Unit si avvia.	Non sono necessarie azioni.
			La Home Control Unit non può connettersi a Internet e non c'è connessione al cloud.	<p>Verificare la connessione Internet.</p> <ul style="list-style-type: none"> • Il cavo di rete è collegato? • La WLAN è attivata sul router? • Il LED Internet del router è acceso?
	-		La Home Control Unit può stabilire una connessione a Internet.	Non sono necessarie azioni.
			La connessione al cloud è disattivata. La Home Control Unit è in modalità offline.	Non sono necessarie azioni.
			Non c'è connessione con il cloud. La connessione a Internet funziona.	Verificare le impostazioni di rete. Riprovare più tardi.
			La connessione al cloud funziona.	Non sono necessarie azioni.
-	-		Si è verificato un errore del dispositivo nel sistema Homematic IP. Il LED superiore si illumina contemporaneamente di rosso.	Riavviare la Home Control Unit.
-	-		Il sistema Homematic IP funziona.	Non sono necessarie azioni.

9 Ripristino delle impostazioni di fabbrica

 Il reset della Home Control Unit resetta l'intera installazione di Homematic IP. In seguito, per consentire una nuova inizializzazione dei singoli dispositivi Homematic IP è necessario ripristinare anche il loro stato di fabbrica.

9.1 Reset della Home Control Unit

Per ripristinare le impostazioni di fabbrica della Home Control Unit, procedere nel modo seguente:

- Staccare la Home Control Unit dall'alimentazione di corrente, tirando dalla presa l'alimentatore a spina.
- Ricollegare l'alimentatore.
- Attendere che il LED superiore si spenga e che i LED di stato si accendano.
- A questo punto, premere il pulsante di sistema per 5 secondi finché il LED superiore lampeggia rapidamente con luce arancione.
- Rilasciare quindi il tasto.
- Premere di nuovo il tasto di sistema per 5 secondi finché il LED superiore inizia a lampeggiare rapidamente di verde. Se si accende una luce rossa provare a ripetere questa procedura.
- Rilasciare di nuovo il tasto di sistema per concludere il ripristino delle impostazioni di fabbrica.

Il dispositivo esegue un riavvio e la Home Control Unit viene resettata.

 Questa procedura deve essere eseguita entro 5 minuti dall'avvio della Home Control Unit.

10 Manutenzione e pulizia

 L'apparecchio non necessita di manutenzione. Se è necessario un intervento di manutenzione o riparazione rivolgersi a un tecnico specializzato.

Pulire l'apparecchio con un panno morbido, pulito, asciutto e privo di pelucchi. Per rimuovere tracce di sporco tenaci si può inumidire leggermente il panno con acqua tiepida. Non utilizzare detergenti a base di solventi poiché potrebbero danneggiare la scatola esterna di plastica e le iscrizioni sull'apparecchio.

11 Informazioni generali sul funzionamento via radio

La trasmissione radio viene attuata su un canale di trasmissione non esclusivo, pertanto non è possibile escludere interferenze. Altre interferenze possono essere causate da processi di commutazione, da motori elettrici o da apparecchi elettrici difettosi.

 La portata del segnale all'interno degli edifici può essere molto diversa da quella all'aperto. Oltre alla potenza di trasmissione e alle proprietà di ricezione dei ricevitori, anche alcuni fattori ambientali come l'umidità dell'aria, nonché le condizioni della struttura sul posto sono importanti per il segnale.

Con la presente la eQ-3 AG, Maiburger Str. 29, 26789 Leer, Germania, dichiara che l'apparecchio radio Homematic IP modello HmIP-HCU1, HmIP-HCU1-A è conforme alla Direttiva 2014/53/UE. Il testo integrale della dichiarazione di conformità UE è disponibile al seguente indirizzo internet:

www.homematic-ip.com

12 Smaltimento

Avvertenze per lo smaltimento



Questo simbolo significa che l'apparecchio non va smaltito con i rifiuti domestici, nel bidone dei rifiuti o nel bidone o sacco giallo. Ai fini della tutela della salute e dell'ambiente, per un corretto smaltimento siete tenuti a conferire il prodotto e tutte le parti elettroniche incluse in dotazione presso un centro di raccolta comunale per apparecchi elettrici ed elettronici usati. Anche i distributori di apparecchi elettrici ed elettronici sono tenuti a ritirare gli apparecchi usati gratuitamente. Con la raccolta differenziata date un prezioso contributo per il riutilizzo, il riciclo e altre forme di recupero di apparecchi usati.

Ricordiamo espressamente che l'utente finale è responsabile personalmente della cancellazione dei dati personali negli apparecchi elettrici ed elettronici da smaltire.

Dichiarazione di conformità



Il marchio CE è un contrassegno del mercato libero che si rivolge esclusivamente agli enti ufficiali e che non rappresenta una garanzia delle caratteristiche del prodotto.



Per domande di tipo tecnico sull'apparecchio rivolgersi al proprio rivenditore specializzato.

13 Dati Tecnici

Sigla dell'apparecchio:	HmIP-HCU1, HmIP-HCU1-A
Tensione di alimentazione	
Alimentatore a spina (in ingresso):	100 V-240 V/50 Hz
Max. potenza assorbita alimentatore a spina:	13,0 W
Tensione di alimentazione:	5,1 VDC (SELV)
Corrente assorbita:	max. 2600 mA
Potenza assorbita nel funzionamento a riposo:	2,0 W
Grado di protezione:	IP20
Temperatura ambiente:	tra 5 e 40 °C
Dimensioni (L x A x P):	96 x 173 x 96 mm
Peso:	510 g
Banda di frequenza radio:	868,0-868,6 MHz 869,4-869,65 MHz
Potenza di trasmissione radio:	10 dBm max.
Categoria ricevitore:	dispositivo a corto raggio (SRD) cat. 2
Portata radio tipica in campo libero:	400 m
Interfaccia USB:	2 porte host USB (utilizzare soltanto per la chiavetta USB)
Duty Cycle:	< 1 % pro h / < 10 % pro h
Rete:	10/100 MBit/s, Auto-MDIX
WLAN:	2,4 GHz (1-11) (802.11b,g,n / 150 MBit/s) 5,0 GHz (36-48) (802.11n,ac / max. 433 MBit/s)
Max. potenza di trasmissione radio WLAN:	16 dBm

Con riserva di modifiche tecniche.

Inhoudsopgave

1	Leveringsomvang.....	83
2	Instructies bij deze handleiding	83
3	Gevarenaanduidingen.....	83
4	Homematic IP – slim wonen, gewoon comfortabel	84
5	Werking en overzicht van het apparaat.....	84
6	Montage.....	85
6.1	LAN-installatie	85
6.2	WLAN-installatie	86
7	Inbedrijfstelling.....	87
7.1	Home Control Unit installeren	87
7.2	LAN-inbedrijfstelling	87
7.3	WLAN-inbedrijfstelling.....	89
7.4	HCUweb	91
7.5	Eerste stappen: Apparaten inleren en ruimtes toevoegen.....	91
7.6	Bediening en configuratie	92
8	Storingen oplossen.....	92
8.1	Commando niet bevestigd.....	92
8.2	Duty cycle	92
8.3	Foutcodes en knipperreeksen	93
9	Herstellen van de fabrieksinstellingen	95
9.1	Resetten van de Home Control Unit.....	95
10	Onderhoud en reiniging	95
11	Algemene instructies voor de draadloze werking	96
12	Verwijdering als afval.....	96
13	Technische gegevens	97

Documentatie © 2024 eQ-3 AG, Duitsland

Alle rechten voorbehouden. Zonder schriftelijke toestemming van de uitgever mogen deze handleiding of fragmenten ervan op geen enkele manier worden gereproduceerd of met behulp van elektronische, mechanische of chemische middelen worden verveelvoudigd of verwerkt.

Het is mogelijk dat deze handleiding nog druktechnische gebreken of drukfouten vertoont. De gegevens in deze handleiding worden echter regelmatig gecontroleerd en indien nodig in de volgende uitgave gecorrigeerd. Voor fouten van technische of druktechnische aard inclusief de gevolgen ervan stellen wij ons niet aansprakelijk.

Alle handelsmerken en octrooirechten worden erkend.

Wijzigingen die de technische vooruitgang dienen, zijn zonder voorafgaande aankondiging mogelijk.

160336 (web) | Versie 1.0 (08/2024)



1 Leveringsomvang

- 1x Homematic IP Home Control Unit
- 1x Wandhouder
- 1x USB-stick
- 1x Netadapter
- 1x Netwerkkabel
- 3x schroef
- 2x plug
- 1x Handleiding

2 Instructies bij deze handleiding

Lees deze handleiding zorgvuldig door voordat u uw Homematic IP-apparaten in gebruik neemt. Bewaar de handleiding om deze ook later nog te kunnen raadplegen! Als u het apparaat door andere personen laat gebruiken, geef dan ook deze handleiding mee.

Gebruikte symbolen:

-  **Let op!** Hier wordt op een risico attent gemaakt.
-  **Opmerking.** Dit hoofdstuk bevat aanvullende belangrijke informatie!

3 Gevarenaanduidingen

 Bij materiële schade of lichamelijk letsel veroorzaakt door een onjuist gebruik of niet-naleving van de gevarenaanduidingen, kunnen we niet aansprakelijk worden gesteld. In dergelijke gevallen vervalt ieder garantierecht! Voor gevolgschade aanvaarden wij geen aansprakelijkheid!

 Gebruik het apparaat niet als het uiterlijk zichtbare schade vertoont, bijv. aan de kast, bedieningselementen of aansluitbussen, of wanneer een storing actief is. In geval van twijfel dient u het apparaat door een specialist te laten controleren.

 Open het apparaat niet. Het bevat geen onderdelen die door de gebruiker moeten worden onderhouden. In geval van een defect dient u het apparaat door een specialist te laten controleren.



 Om redenen van veiligheid en markering (CE) is het eigenmachtig verbouwen en/of veranderen van het apparaat niet toegestaan.

 Gebruik het apparaat uitsluitend binnen en stel het niet bloot aan vocht, trillingen, langdurig zonlicht of andere warmtebronnen, koude temperaturen en mechanische belastingen.

 Het apparaat is geen speelgoed! Laat kinderen er niet mee spelen. Laat verpakkingsmateriaal niet rondslingeren. Plasticfolie en plastic zakken, stukken piepschuim enz. kunnen voor kinderen tot gevaarlijk speelgoed worden.

 Gebruik voor de elektrische voeding van het apparaat uitsluitend de bijgeleverde originele adapter (5,1 VDC/2600 mA).

 Het apparaat mag alleen op een gemakkelijk toegankelijk stopcontact worden aangesloten. Bij gevaar moet de stekker uit het stopcontact worden getrokken.

-  Houd bij het kiezen van de montageplaats rekening met het verloop van elektrische kabels, water-, gas- en eventuele andere leidingen.
-  Leg het snoer altijd zodanig neer, dat dit geen risico's voor mensen of huisdieren kan vormen.
-  Het apparaat is uitsluitend geschikt voor gebruik in woonruimten en soortgelijke omgevingen.
-  Elk ander gebruik dan in deze handleiding beschreven, is oneigenlijk en leidt tot de uitsluiting van garantie en aansprakelijkheid.

4 Homematic IP – slim wonen, gewoon comfortabel

Met Homematic IP realiseert u in slechts enkele stappen een intelligente smarthomebesturing.

De Homematic IP Home Control Unit is de centrale eenheid van het Homematic IP smart home-systeem en communiceert via het draadloze Homematic IP-protocol.

Alle apparaten in het Homematic IP-systeem kunnen eenvoudig en afzonderlijk worden ingesteld en bediend via een smartphone of tablet met de Homematic IP-app. Voor professionals is ook configuratie via een webinterface (HCUweb) mogelijk. De reeks functies in uw systeem varieert afhankelijk van het soort componenten dat is geïnstalleerd. Meer informatie vindt u in de Homematic IP-gebruikershandleiding.

Alle technische documenten en updates vindt u in de actuele versie op www.homematic-ip.com.

5 Werking en overzicht van het apparaat

De smarthomecentrale voor iedereen: van beginners tot professionals – de Homematic IP Home Control Unit verbindt alle apparaten in het smarthome en maakt een handige appbediening mogelijk, via de cloud of lokaal. Het toekomstbestendige controlecentrum biedt de ideale oplossing voor toegenomen energiebeheer, lokale gegevensback-up en opslag van meetgegevens, evenals flexibele uitbreidingsopties.

Overzicht apparaten:

- (A) Systeemoets (topled)
- (B) Statusleds
 - ☰ Internet beschikbaar
 - ☁ Cloud-toegang beschikbaar
 - ☑ Homematic IP-functie
- (C) Interface: Netwerkkabel
- (D) Interface: USB
- (E) Interface: Netadapter
- (F) QR-code en apparaatnummer (SGTIN)
- (G) Schroefgaten voor wandhouder
- (H) Netadapter
- (I) Netwerkkabel
- (J) Wandhouder
- (K) USB-stick

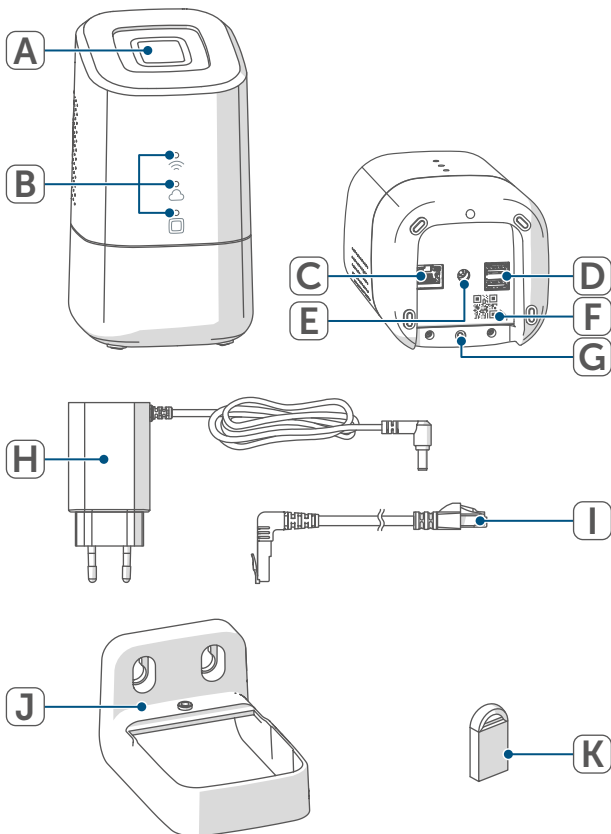

Afbeelding 1

6 Montage

Leg voor het begin van de inbedrijfstelling uw gewenste montage- en opstelingslocatie vast. Afhankelijk van de voorkeursinstallatie (LAN of WLAN) zijn er verschillende vereisten, die hierna worden beschreven.

- i** U kunt de Home Control Unit opstellen of bevestigen met de meegeleverde wandhouder.
- i** Bij de LAN-installatie wordt de Home Control Unit via een netwerkkabel met de router verbonden.
- i** Bij de WLAN-installatie wordt de Home Control Unit via WLAN met de router verbonden.

6.1 LAN-installatie

- i** Als de voorkeur wordt gegeven aan LAN-installatie, moet er op de installatielocatie een stopcontact beschikbaar zijn voor de voeding en de LAN-verbinding met de router.
- i** Als de voorkeur wordt gegeven aan een LAN-installatie, zorg er dan voor dat de Home Control Unit >50 cm van de router wordt geplaatst of gemonteerd.

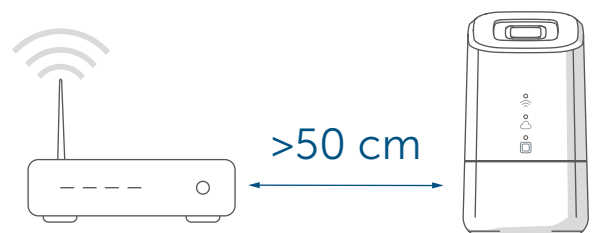

Afbeelding 2

6.2 WLAN-installatie

i Als de voorkeur wordt gegeven aan WLAN-installatie, moet er op de installatielocatie een stopcontact beschikbaar zijn voor de voeding en voldoende WLAN-ontvangst.

i Als de voorkeur wordt gegeven aan een WLAN-installatie, zorg er dan voor dat de Home Control Unit >1 m van de router wordt geplaatst of gemonteerd.

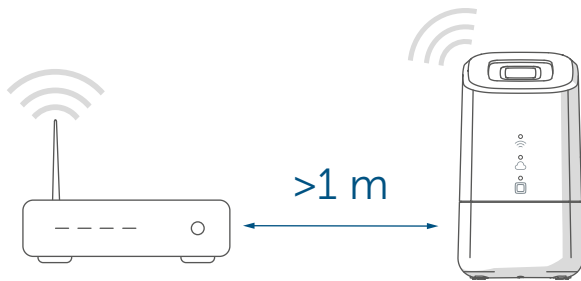

Afbeelding 3

- A Opstelling (zonder montage)
- B Wandmontage met wandhouder

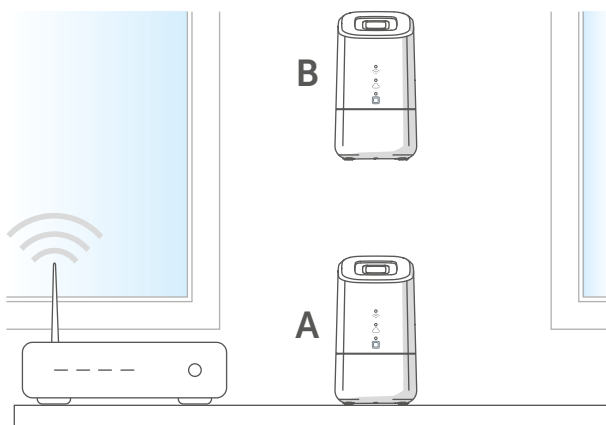

Afbeelding 4

Volg de onderstaande stappen om de wandhouder te monteren.

- Teken de boorgaten af op een afstand van 30 mm en boor de gaten voor de meegeleverde pluggen.

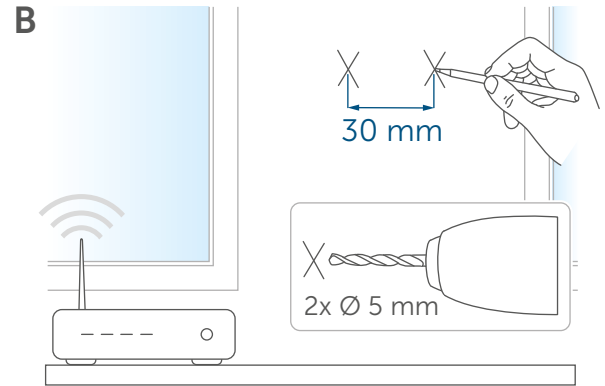

Afbeelding 5

- Monteer de wandhouder.

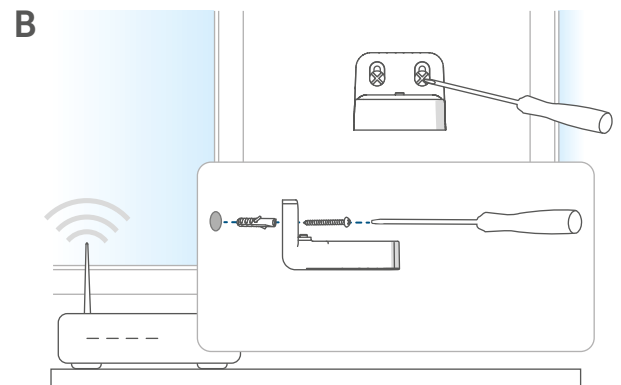

Afbeelding 6

- Schroef de wandhouder vast aan de Home Control Unit.

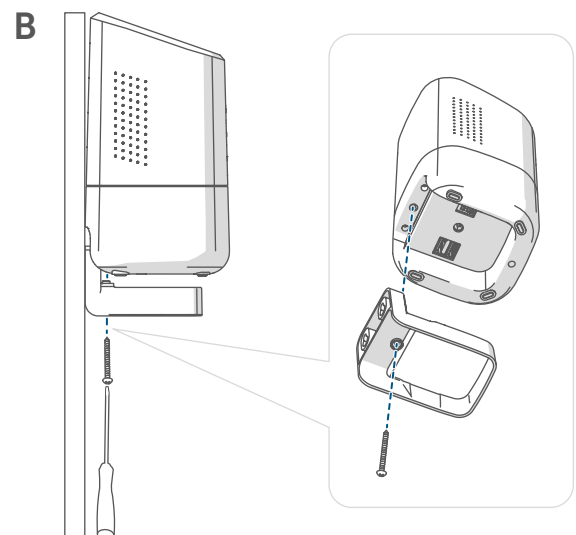

Afbeelding 7

7 Inbedrijfstelling

In dit hoofdstuk komt u stap voor stap te weten hoe u uw Homematic IP-systeem met succes in gebruik kunt nemen.

Installeer eerst de Homematic IP-app op uw eindapparaat en neem de Home Control Unit in gebruik zoals in de volgende paragraaf is beschreven. Na de succesvolle inbedrijfstelling van de Home Control Unit kunt u Homematic IP-apparaten toevoegen en in uw systeem integreren.

7.1 Home Control Unit installeren

i De Homematic IP-app is beschikbaar voor iOS en Android en kan in de betreffende App Store gratis worden gedownload.

- Download de Homematic IP-app in de App Store en installeer deze op uw eindapparaat.



iOS

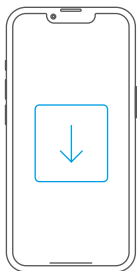

Android

Afbeelding 8

- Start de app.
- Scan de QR-code (F) aan de onderkant van de Home Control Unit of op de bijgeleverde sticker. U kunt het apparaatnummer (SGTIN) van de Home Control Unit ook handmatig in de app invoeren.

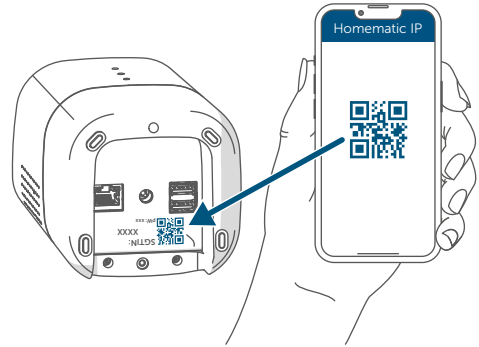

Afbeelding 9

- Volg de installatiestappen in de Homematic IP-app.

7.2 LAN-inbedrijfstelling

i De Home Control Unit wordt in eerste instantie alleen gezocht in het thuisnetwerk. Als het eindapparaat dat moet worden geregistreerd zich niet in hetzelfde netwerk bevindt als de Home Control Unit, moet u eerst op de systeemtoets drukken (de bovenste led brandt paars).

Volg hiervoor de instructies in de inleerassistent.

Om veiligheidsredenen is de vrijgave telkens 5 minuten geldig.

- Selecteer de LAN-inbedrijfstelling tijdens het installatieproces.



Afbeelding 10

- Verbind de Home Control Unit via de meegeleverde netwerkkabel (I) met de router en voorzie uw apparaat via de meegeleverde netadapter (H) van stroom.

- i** Zorg ervoor dat de USB-stick erin is gestoken.

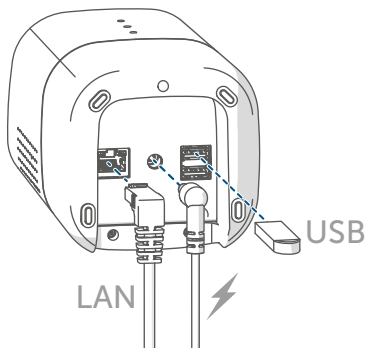

Afbeelding 11

- Wacht tot de bovenste led van uw Home Control Unit is uitgeschakeld.

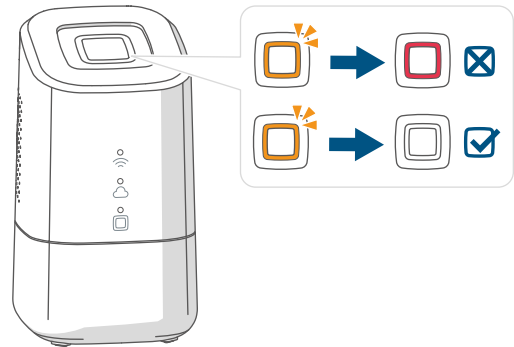

Afbeelding 12

- i** Bij een ander knippergedrag van de bovenste led zie [8.3 Foutcodes en knipperreeksen](#) op pagina 93 volgt u de instructies in de app.

- Wacht tot de drie statusleds van uw Home Control Unit permanent blauw branden.

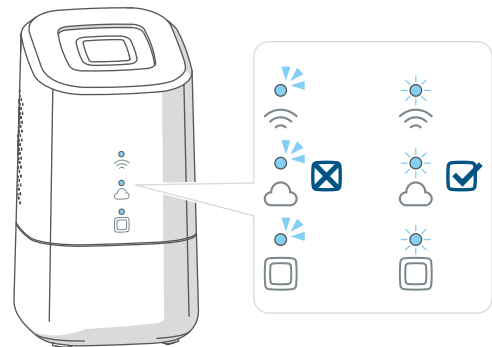

Afbeelding 13

- i** Bij een ander knippergedrag van de bovenste led zie [8.3 Foutcodes en knipperreeksen](#) op pagina 93 volgt u de instructies in de app.

- Bevestig de verdere installatieprocedure door een keer op de systeemtoets te drukken.

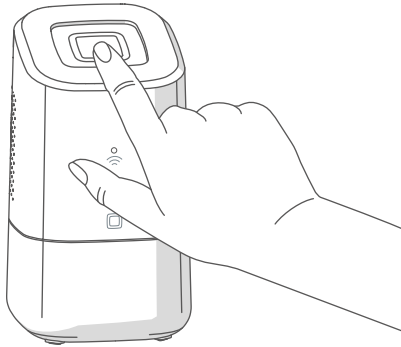

Afbeelding 14

- Sluit de installatiestappen in de Homematic IP-app af.
- De Home Control Unit is nu geïnstalleerd en klaar voor gebruik.

7.3 WLAN-inbedrijfstelling

- Selecteer de WLAN-inbedrijfstelling tijdens het installatieproces.



Afbeelding 15

- Sluit de Home Control Unit via de meegeleverde netadapter (H) aan op de voeding.

- i** Zorg ervoor dat de USB-stick erin is gestoken.

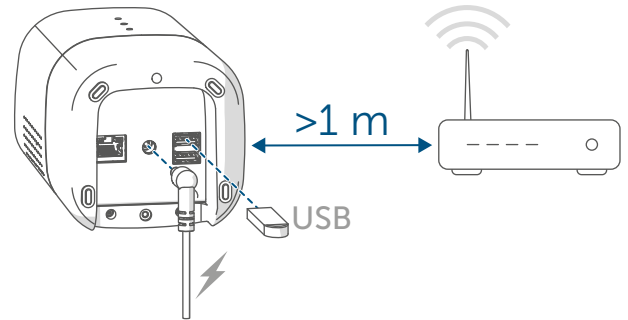

Afbeelding 16

- Wacht tot de bovenste led van uw Home Control Unit is uitgeschakeld.



Abbildung 23

- Wacht tot de Homematic IP-functieled (□) permanent blauw brandt.

- i** Bij een ander knippergedrag van de bovenste led zie '8.3 Foutcodes en knipperreeksen' op pagina 93 volgt u de instructies in de app.

- Verbind uw eindapparaat met de WLAN-hotspot van de Home Control Unit. Voer hiervoor het wachtwoord in dat op de sticker onder de SGTIN staat.

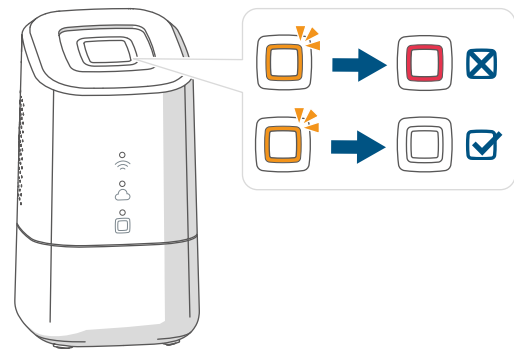
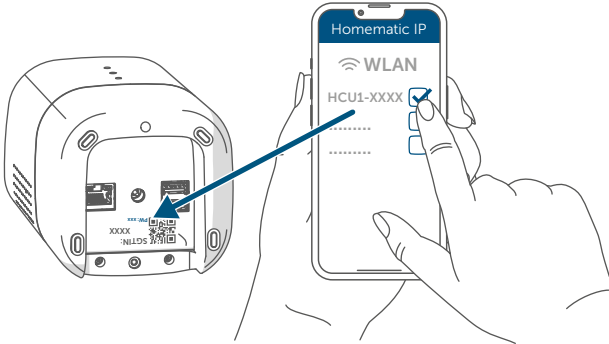

Afbeelding 17

i Als de WLAN-hotspot van de Home Control Unit niet wordt weergegeven, kunt u deze activeren door drie keer op de systeemtoets te drukken. De bovenste led brandt wit.

- Bevestig de verdere installatieprocedure door een keer op de systeemtoets te drukken.

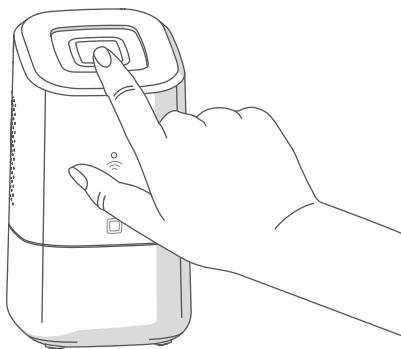

Afbeelding 18

- Selecteer uw thuisnetwerk en voer uw wachtwoord in.

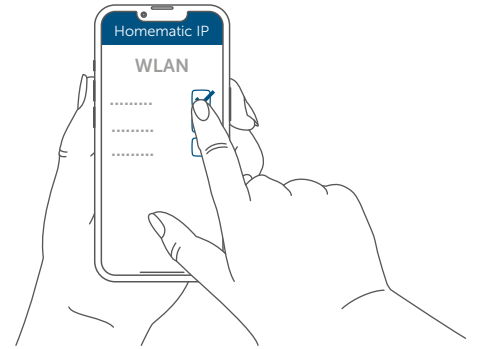

Afbeelding 19

- Verbind uw eindapparaat met uw thuisnetwerk.

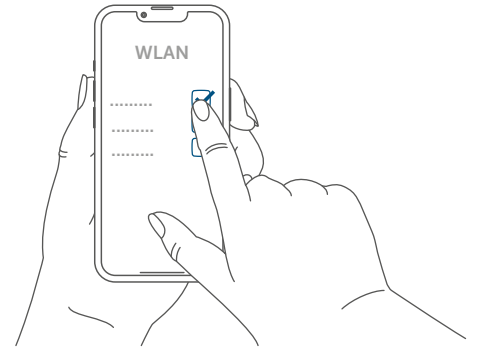

Afbeelding 20

- Wacht tot de drie statusleds van uw Home Control Unit permanent blauw branden.

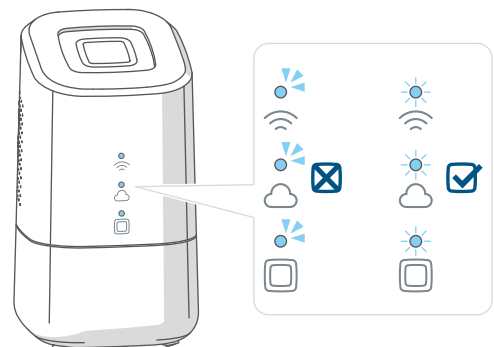

Afbeelding 21

i Bij een ander knippergedrag van de bovenste led *zie ,8.3 Foutcodes en knipperreeksen' op pagina 93* volgt u de instructies in de app.

- Sluit de installatiestappen in de Homematic IP-app af.
- De Home Control Unit is nu geïnstalleerd en klaar voor gebruik.

7.4 HCUweb

Gebruik de webservice "HCUweb" om speciale netwerkinstellingen te maken voor de Home Control Unit of om partneroplossingen te koppelen.

i HCUweb is alleen toegankelijk via het lokale netwerk en niet via internet.

Het HCUweb biedt de volgende instellingen en functies:

- Netwerkinstellingen (DNS / statische IP) voor de verbinding via een netwerkkabel of WLAN
- Back-ups
- USB-geheugenbeheer
- Plugin beheer
- Configuratie bijwerken
- Weergave van systeem informatie
- Configuratie online/offline-modus

i Activeer de USB-stick in de HCUweb-interface om de back-up-functie, de registratie van de meetgegevens en plug-ins te kunnen gebruiken.

i HCUweb is geen programmeerinterface en vervangt de Homematic IP-app niet.

U kunt HCUweb in het lokale netwerk bereiken op:

<https://hcu1-XXXX.local> (XXXX beschrijft de laatste vier cijfers van de SGTIN). De SGTIN vindt u aan de onderkant van de Home Control Unit (→*zie afbeelding*).

U kunt HCUweb ook oproepen via het IP-adres van de Home Control Unit.

i U kunt het IP-adres achterhalen via uw router of via de extra software "NetFinder".

7.5 Eerste stappen: Apparaten inleren en ruimtes toevoegen

Zodra uw Homematic IP Home Control Unit en de Homematic IP-app gebruiksklaar zijn, leert u andere Homematic IP-apparaten in en wijst u deze via de app aan ruimtes toe.

- Tik op het pictogram van het hoofdmenu "... Meer" rechtsonder in het beginscherm en klik vervolgens op "Apparaat inleren".
- Sluit de voeding op het in te leren Homematic IP-apparaat aan om de inleermodus te activeren. Meer informatie hierover vindt u in de bedieningshandleiding van het betreffende apparaat'.
- Volg stap voor stap de instructies in de app.
- Kies de gewenste oplossing voor uw apparaat.
- Geef in de app tot slot een naam aan het apparaat en maak een nieuwe ruimte aan of wijs het apparaat aan een bestaande ruimte toe.



Selecteer de apparaatnamen heel zorgvuldig om bij het gebruik van meerdere apparaten van hetzelfde type een duidelijke toewijzing te kunnen uitvoeren. U kunt de namen van de apparaten en ruimtes altijd weer wijzigen.

7.6 Bediening en configuratie

Als u uw Homematic IP-apparaten met succes hebt ingeleerd en ruimtes hebt toegevoegd, kunt u uw Homematic IP-systeem gemakkelijk bedienen en configureren. Meer informatie over de bediening van de app en configuratie van het Homematic IP-systeem vindt u in de Homematic IP-gebruikershandleiding (te vinden in de downloadsectie van de website

www.homematic-ip.com).

8 Storingen oplossen

8.1 Commando niet bevestigd

Als minstens één ontvanger een commando niet bevestigt, dan is er mogelijk een radiostoring *zie ,11 Algemene instructies voor de draadloze werking' op pagina 96*.

De foute overdracht wordt in de app weergegeven en kan de volgende oorzaken hebben:

- De ontvanger is niet bereikbaar.
- De ontvanger kan het commando niet uitvoeren (lastuitval, mechanische blokkering enz.).
- De ontvanger is defect.

8.2 Duty cycle

De duty cycle beschrijft een wettelijk geregelde begrenzing van de zendtijd van apparaten in het 868MHz-bereik. Het doel van deze regeling is om de werking van alle in het 868MHz-bereik werkende apparaten te garanderen. In het door ons gebruikte frequentiebereik van 868 MHz bedraagt de maximale zendtijd van elk apparaat 1 % van een uur (dus 36 seconden per uur). De apparaten mogen bij het bereiken van de 1%-limiet niet meer zenden, tot deze tijdelijke begrenzing weer voorbij is. In overeenstemming met deze richtlijn worden Homematic IP apparaten 100% conform de norm ontwikkeld en geproduceerd.







In het normale bedrijf wordt de duty cycle doorgaans niet bereikt. In bepaalde situaties kan dit bij de inbedrijfstelling of eerste installatie van een systeem echter wel het geval zijn, wanneer er meerdere en intensieve inleerprocessen actief zijn. Een overschrijding van de duty cycle-limiet kan zich uiten door het tijdelijk niet functioneren van het apparaat. Na korte tijd (max. 1 uur) werkt het apparaat weer normaal.

8.3 Foutcodes en knipperreeksen

8.3.1 Bovenste led

Knippercode	Betekenis	Oplossing
Uitgeschakeld	De Home Control Unit start niet.	Controleer of de voeding gegarandeerd is.
Oranje flikkerend licht	De Home Control Unit start.	Wacht tot de bovenste led stopt met oranje te flikkeren.
Snel oranje knipperen	Voorfase voor het terugzetten van de fabrieksinstellingen	Houd de systeemtoets opnieuw 4 seconden ingedrukt tot de bovenste led groen begint te branden.
1x lang groen branden	Resetten bevestigd	U kunt met de bediening doorgaan.
1x lang rood branden	Resetten mislukt	Probeer het opnieuw.
Permanent rood branden	Er is een fout of alarm opgetreden in uw smarthome die nog niet is bevestigd.	Bevestig de fout of het alarm door op de systeemtoets te drukken (Alleen indien niet gebruikersspecifiek gebruikt).
Gebruikersspecifiek	U kunt geselecteerde functies weergeven met een aangepast knipper- of verlichtingsgedrag met de bovenste led.	Klantspecifiek
Permanent paars branden (5 min)	Na inbedrijfstelling van de Home Control Unit kan door het eenvoudig indrukken van de systeemtoets een remote inleermodus worden vrijgeschakeld.	<i>zie ,7.2 LAN-inbedrijfstelling' op pagina 87</i>

8.3.2 Statusleds

Legenda				
	De led is uit.			
	De led knippert.			
	De led brandt continu.			
Knippercode			Betekenis	Oplossing
				
			De Home Control Unit start.	Geen handelingen vereist.
			De Home Control Unit kan geen verbinding maken met het internet en er is geen verbinding met de cloud.	Controleer uw internetverbinding. <ul style="list-style-type: none"> • Is de netwerkkabel aangesloten? • Is WLAN geactiveerd op uw router? • Brandt de internetled op de router?
	-		De Home Control Unit kan verbinding maken met het internet.	Geen handelingen vereist.
			De verbinding met de cloud is gedeactiveerd. De Home Control Unit bevindt zich in de offline-modus.	Geen handelingen vereist.
			Er is geen verbinding met de cloud. De internetverbinding is in orde.	Controleer uw netwerkinstellingen. Probeer het later opnieuw.
			De verbinding met de cloud is in orde.	Geen handelingen vereist.
-	-		In het Homematic IP-systeem is er een apparaatfout. De bovenste led brandt tegelijk rood.	Herstart de Home Control Unit.
-	-		Het Homematic IP-systeem is in orde.	Geen handelingen vereist.

9 Herstellen van de fabrieksinstellingen

 Door de Home Control Unit te resetten, wordt de hele Homematic IP-installatie gereset. Vervolgens moet de fabriekstoestand van uw verschillende Homematic IP-apparaten opnieuw worden hersteld om het opnieuw inleren mogelijk te maken.

9.1 Resetten van de Home Control Unit

Ga als volgt te werk om de fabrieksinstellingen van de Home Control Unit te herstellen:

- Koppel de Home Control Unit los van de stroomvoorziening door de netadapter uit het stopcontact te trekken.
- Sluit de netadapter weer aan.
- Wacht tot de bovenste led uit is en de statusleds oplichten.
- Druk nu 5 seconden op de systeemtoets totdat de bovenste led snel oranje knippert.
- Laat de systeemtoets weer los.
- Houd de systeemtoets opnieuw 5 seconden ingedrukt tot de bovenste led snel en groen begint te knipperen. Bij het rood oplichten probeert u het opnieuw.
- Laat de systeemtoets weer los om het herstel van de fabrieksinstellingen te voltooien.

Het apparaat voert een herstart uit en de Home Control Unit wordt gereset.

 Dit proces moet binnen 5 minuten na het opstarten van de Home Control Unit worden uitgevoerd.

10 Onderhoud en reiniging

 Het apparaat is voor u onderhoudsvrij. Laat het onderhoud of reparaties over aan een vakman.

Reinig het apparaat met een zachte, schone, droge en pluisvrije doek. Voor het verwijderen van sterke verontreinigingen kan de doek licht met lauw water worden bevochtigd. Gebruik geen oplosmiddelhoudende reinigingsmiddelen. Deze kunnen de kunststof kast en opschriften aantasten.

11 Algemene instructies voor de draadloze werking

De draadloze communicatie wordt via een niet-exclusief communicatiekanaal gerealiseerd, zodat storingen niet kunnen worden uitgesloten. Andere storende invloeden kunnen afkomstig zijn van schakelprocessen, elektromotoren of defecte elektrische apparaten.

 Het bereik in gebouwen kan sterk afwijken van het bereik in het veld. Behalve het zendvermogen en de ontvangsteigenschappen van de ontvangers spelen ook omgevingsinvloeden zoals luchtvochtigheid en de bouwkundige situatie ter plekke een belangrijke rol.

Hierbij verklaart eQ-3 AG, Maiburger Str. 29, 26789 Leer, Duitsland, dat het draadloze apparaattype Homematic IP HmIP-HCU1, HmIP-HCU1-A in overeenstemming is met de richtlijn 2014/53/EU. De volledige tekst van de EU-conformiteitsverklaring is beschikbaar onder het volgende internetadres: www.homematic-ip.com

12 Verwijdering als afval

Informatie over verwijdering als afval



Dit symbool betekent dat het apparaat niet weggegooid mag worden met het huishoudelijk afval of restafval en niet in de gele afvalcontainer of gele afvalzak mag worden gedaan. Om de gezondheid en het milieu te beschermen, bent u verplicht om het product en alle meegeleverde elektronische onderdelen naar een gemeentelijk inzamelpunt voor afgedankte elektrische en elektronische apparatuur te brengen voor een correcte afvalverwerking. Verkopers van elektrische en elektronische apparatuur zijn ook verplicht om oude apparatuur gratis terug te nemen. Door ze apart in te zamelen, levert u een waardevolle bijdrage aan het hergebruik, de recycling en andere vormen van nuttige toepassing van oude apparaten.

Wij wijzen u er nadrukkelijk op dat u als eindgebruiker verantwoordelijk bent voor het verwijderen van persoonlijke gegevens uit de afgedankte elektrische en elektronische apparatuur.

Conformiteitsinformatie



De CE-markering is een label voor het vrije verkeer van goederen binnen de Europese Unie en is uitsluitend bedoeld voor de desbetreffende autoriteiten. Het is geen garantie voor bepaalde eigenschappen.



Met technische vragen m.b.t. het apparaat kunt u terecht bij uw dealer.

13 Technische gegevens

Apparaatcode:	HmIP-HCU1, HmIP-HCU1-A
Voedingsspanning	
Netadapter (ingang):	100 V-240 V/50 Hz
Opgenomen vermogen netadapter max.:	13,0 W
Voedingsspanning:	5,1 VDC (SELV)
Stroomopname:	max. 2600 mA
Opgenomen vermogen bij stand-by:	2,0 W
Beschermingsgraad:	IP20
Omgevingstemperatuur:	5 tot 40 °C
Afmetingen (b x h x d):	96 x 173 x 96 mm
Gewicht:	510 g
Zendfrequentieband:	868,0-868,6 MHz 869,4-869,65 MHz
Zendvermogen:	10 dBm max.
Ontvangersklasse:	SRD class 2
Typisch bereik in het vrije veld:	400 m
USB-interface:	2x USB-hostpoort (alleen voor USB-stick gebruiken)
Duty cycle:	< 1% per h / < 10% per h
Netwerk:	10/100 MBit/s, Auto-MDIX
WLAN:	2,4 GHz (1-11) (802.11b,g,n / 150 MBit/s) 5,0 GHz (36-48) (802.11n,ac / max. 433 MBit/s)
Max. zendvermogen WLAN:	16 dBm

Technische wijzigingen voorbehouden.

Kostenloser Download der Homematic IP App!

Free download of the
Homematic IP app!



Bevollmächtigter des Herstellers:
Manufacturer's authorised representative:

eQ-3

eQ-3 AG
Maiburger Straße 29
26789 Leer / GERMANY
www.eQ-3.de